



布の絵本目録

2016年10月現在



調布市立図書館

布の絵本目録について



布の絵本は、さまざまな障害のある子どもたちのために、布を使って作られた絵本です。

この目録は、調布市立図書館で所蔵している布の絵本・遊具の目録です。

1 並べ方について

タイトルの50音順に並んでいます。

2 新作について

前回の目録作成時以降に新しく蔵書となったタイトルの一覧を冒頭に掲載しています。

3 掲載項目について

(1) タイトル

蔵書検索や予約申込みをするときは、このタイトルから調べます。

(2) 出版年・製作者

同じタイトルでも、出版年や製作者によって、大きさや内容が異なる場合があります。見分ける際の参考にしてください。不明な点がありましたら、図書館職員へおたずねください。

(3) テーマ

遊び、歌など、各作品の主なテーマを付しています。複数のテーマを持つものもありますが、1～2テーマに絞って記載しています。巻末の、「テーマ別さくいん」から掲載ページを調べることができます。

(4) 記号等について

記号などをつかって、下記の内容を表しています。

*：しかけに使われている材料

(例) ひも、ホック、ボタン、マジックテープ〔略：テープ〕等と表記

結んだりほどいたり、とったりつけたり回転させるものなどがあります。

(文章あり)：ページに文章が書かれている絵本

文章のない絵本は、場面に合ったお話をしたり、子どもたちとやりとりをしたりして楽しんでください。

(歌詞あり)：歌の絵本で、ページに歌詞が書かれているもの

♪(音符マーク)：音が出る絵本・遊具

鈴や押し笛等、作品の一部に音の出るしかけがあるものです。

4 テーマ別さくいん

巻末(p.66)にテーマ別さくいんを掲載しています。遊び、歌など、11のテーマ(50音順)と、遊具、ちいさい本、文章あり・歌詞ありなどの特徴から調べられるようにしました。複数のテーマに含まれている作品もあります。

5 関連図書

布の絵本・遊具に関して参考になる図書をp.71に紹介しています。

★布の絵本・遊具 利用案内★

1 利用できる方

- (1) 調布市内にお住まいの障害のある子ども
- (2) 障害のある子どもたちのいる市内の団体
- (3) 関連機関から紹介のある子どもたち

2 申込方法

初めてご利用になる時は、中央図書館のハンディキャップサービス係にお申込みください。お電話でもお受けしています。

2回目からは、目録をご覧の上、お近くの図書館にお申込みください。本と同じように借りることができます。貸出中の場合は、予約もすることもできます。

- 3 開館時間 中央図書館 ハンディキャップサービス係（文化会館たづくり6階）
電話：042-441-6191（直通）
[午前9時～午後5時]

分館 (午前9時～午後5時)
(※4月～9月の水・金曜日は午前9時～午後6時)

- 4 休館日 中央図書館 (原則として毎月第4月曜日とその翌日)
(年末年始)
(特別整理日)
(保守点検日)

分館 (原則として月曜日と毎月第4月曜日の翌日)
(年末年始)
(特別整理日)

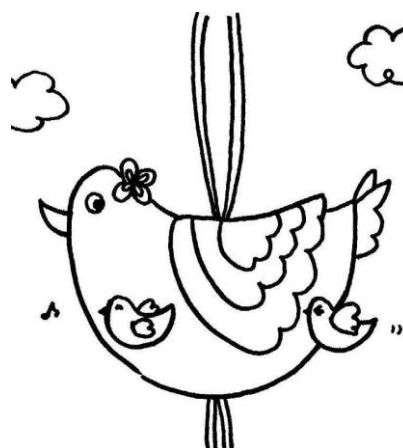

この目録について
お気づきのことがありましたら、
ハンディキャップサービス係
または、お近くの分館へおしらせください。

新作

タイトル	ページ
おおきな木	10
おおきなたいこちいさなたいこ	11
おやつ	18
かき	19
くだもの	23
クリスマスツリー	25
ことり	28
ショートケーキ	35
メロンパン	61

青おに	遊具（着ぐるみ）
	ぐるーぶ・もこもこ 2002年
133 cm	*テープ
<p>〔内 容〕</p> <p>かぶりものの青おに。付属品のボールにはマジックテープがついていて、青おににぶつけると、簡単にくっきます。</p>	



赤おに	遊具（着ぐるみ）
	ぐるーぶ・もこもこ 2000年
133 cm	*テープ
<p>〔内 容〕</p> <p>赤おにのかぶりもの。おにを追いかけて、ボールを当てて遊びます。くっつく布地を使っているので、ボールをぶつけると、簡単にくっきます。</p>	



あかずきん かずあそび	数
	ぐるーぶ・もこもこ 2008年
11p 18×30 cm	*テープ
<p>〔内 容〕</p> <p>あかずきんちゃんが1人、おおかみが2匹、木が3本…。あかずきんちゃんと一緒に10まで数えてみましょう。</p>	



あかとんぼ	歌
	ふきのとう文庫 1991年
4p 30×43cm	*テープ
<p>〔内 容〕</p> <p>童謡「あかとんぼ」の1. 2. 4番を絵にしたもので、文字はありません。歌いながらページを繰って使います。</p>	



あなたはだあれ？	どうぶつ（文章あり）
	ぐるーぶ・もこもこ 2004年
11p 35×25cm	*ホック
<p>〔内 容〕</p> <p>きつね、たぬき、ぶた、うさぎ。向こうをむいて立っている、うしろすがたのあなたはだあれ？半分のページをめくってみると・・・。</p>	



ありとほと	ものがたり（文章あり）
	ふきのとう文庫 1991年
7p 30×43cm	*テープ
<p>〔内 容〕</p> <p>水たまりに落ちた蟻は鳩に助けてもらいます。そして今度は、猟師にねらわれている鳩を、蟻が助けてあげるといソップのお話です。</p>	

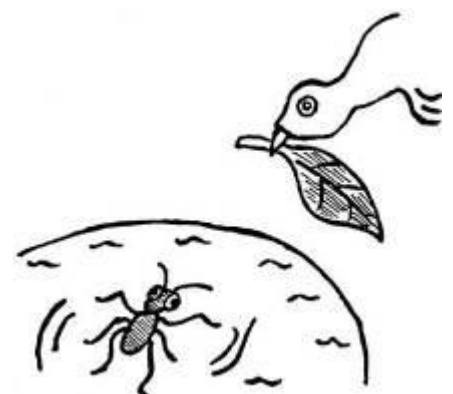

1 2 3	数
	ふきのとう文庫 1991年
11p 30×43cm	*テープ・ホック
〔内 容〕 1から10までの数を楽しく理解できるようになっています。1はチューリップが1本、2は女の子のおさげのリボンがふたつ、3は3台の自動車……。	

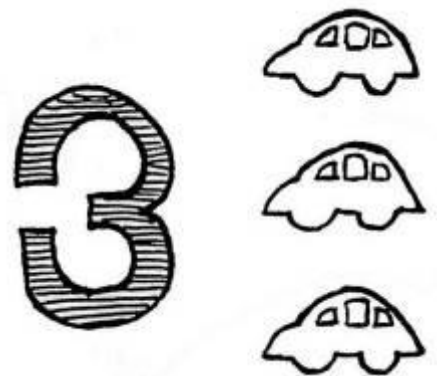

1 2 3 4 5	数・たべもの
	ぐるーぶ・もこもこ 1997年
11p 15×14cm	*テープ
〔内 容〕 1から5までの数をアイスやプリン、いちごなど子どもの好きな食べ物の数で楽しく理解できます。食べ物はマジックテープで取り外せます。	

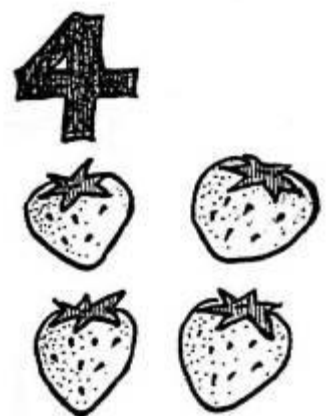

いないいないばあ	遊び（文章あり）
	ふきのとう文庫 1991年
6p 43×30cm	
〔内 容〕 絵本「いないいないばあ」（松谷みよ子作 瀬川康夫 絵 童心社）をもとに作られたものです。手の部分が動かせるので、手で顔を隠して遊びます。	



いないいないばあ	遊び（文章あり）
	ふきのとう文庫 2012年
6p 36×26cm	
<p>〔内 容〕</p> <p>絵本「いないいないばあ」（松谷みよ子作 瀬川康夫 絵 童心社）をもとに作られたものです。手の部分を動かして顔を隠して遊びます。（小型版）</p>	



いないいないばあ しまししょう！	遊び
	ぐるーぶ・もこもこ 2001年
7p 23×24cm	*ホック
<p>〔内 容〕</p> <p>いぬ、ねこ、うさぎ、かえる、くま、そしてぼく。みんなで仲よく、いないいないばあしまししょう。手が動かせるようになっています。</p>	

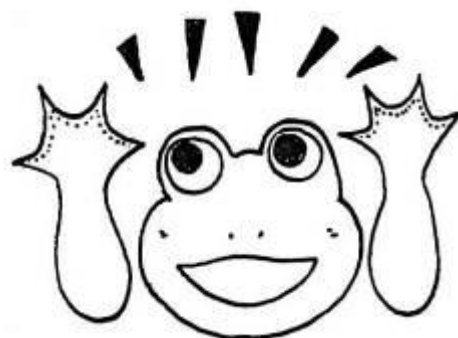

いないいないばあ しまししょう！	遊び
	ぐるーぶ・もこもこ 2012年
8p 23×24cm	*ホック
<p>〔内 容〕</p> <p>いぬ、ねこ、うさぎ、かえる、くま、そして男の子と女の子。みんなで仲よく、いないいないばあしまししょう。手が動かせるようになっています。</p>	



いぬの おまわりさん	歌
	ふきのとう文庫 1991年
5p 30×43cm	*テープ
〔内 容〕 童謡を絵本にしたものです。道に迷ってしまった子ねこちゃんが、犬のおまわりさんを困らせてしまいます。歌の内容に合わせてページを繰り返します。	



いろあそび	認識
	ふきのとう文庫 1991年
5p 30×43cm	*テープ
〔内 容〕 緑色には、木・かえる・きゅうり・すいか，黄色には、ひよこ・バナナ・ちょうちょ・星が登場します。他に赤色と青色のページがあります。	

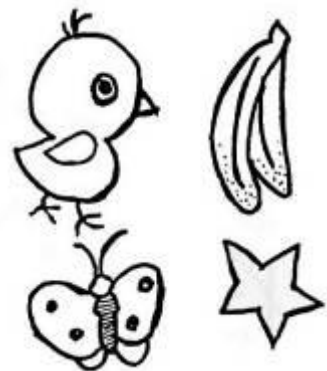

うさぎとかめ	ものがたり
	ふきのとう文庫 1991年
5p 30×43cm	
〔内 容〕 よく知られたうさぎとかめの競争を描いた動物寓話です。文章はなく全4場面で構成されていますので、場面に合わせたお話をしてあげてください。	

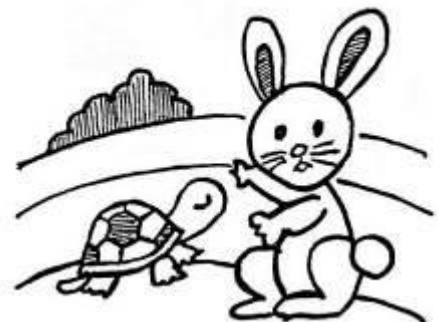

うたのえほん	歌
	ふきのとう文庫 1995年
6p 30×43cm	*テープ・ホック
〔内 容〕 童謡「うみ」「おうま」「かわいいかくれんぼ」 「あかとんぼ」「おもちゃのマーチ」を絵にしたもの。 歌に合わせて小物を動かすことができます。	



うたのえほん No. 1	歌
	ぐるーぶ・もこもこ 1996年
6p 27×26cm	*テープ・ホック・ホタン
〔内 容〕 歌に合わせて、絵を動かして楽しめます。 歌：「ぞうさん」「こぶたたぬききつねねこ」 「こいのぼり」「きしゃ」「ハッピーバースデー」	

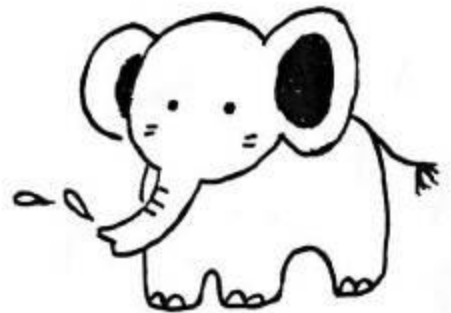

うたのえほん No. 2	歌
	ぐるーぶ・もこもこ 1996年
6p 27×26cm	*テープ・ホック
〔内 容〕 『うたのえほん』の二作目です。 歌：「おはなしゆびさん」「おべんとうばこ」 「あかとんぼ」「おしょうがつ」「ゆき」	

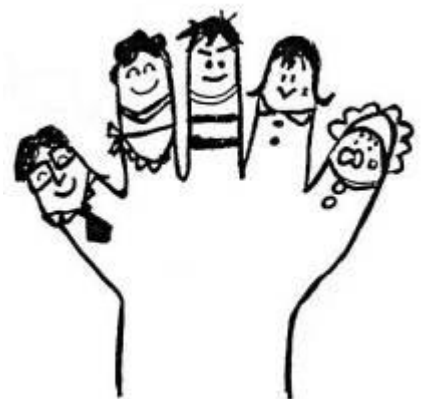

うたのえほん No. 3	歌
	ぐるーび・もこもこ 2008年
5p 33×33cm	*テープ・ホック
<p>〔内 容〕</p> <p>『うたのえほん』の三作目です。</p> <p>歌：「チューリップ」「ぶんぶんぶん」「だるまん」 「ぞうさんのぼうし」</p>	

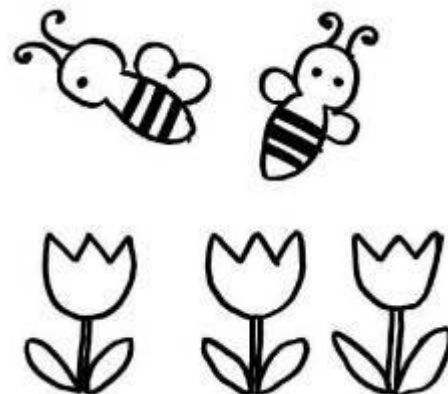

うみのともだち	どうぶつ・ちいさい本
	ふきのとう文庫 2010年
8p 15×16cm	
<p>〔内 容〕 (はじめての布絵本シリーズ)</p> <p>カニ、ペンギン、くじら、カメなど、海にすむ生き物がのっています。</p> <p>パーツのとりはずしはありません。お子さんをひざの上にのせていっしょに楽しめる小さいサイズです。</p>	

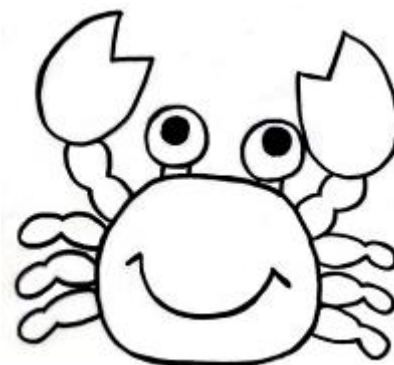

えんやら りんごの木	歌 (歌詞あり)
	ふきのとう文庫 1999年
7p 28×40cm	*テープ・ホック
<p>〔内 容〕</p> <p>りんごの木に花が咲いて、赤い実がなりました。おじいちゃんおばあちゃん、おとうさんおかあさん、ぼくとわたし、いぬとねこ。みんなで食べよ!</p>	



おいしいね！	たべもの・ちいさい本
	ふきのとう文庫 2010年
8p 15×16cm	
<p>〔内 容〕 (はじめての布絵本シリーズ)</p> <p>みんなが大好きな、ハンバーガー、カレーライス、スパゲティなど、おいしそうなお食べ物がいっぱい。</p> <p>パーツのとりはずしはありません。お子さんをひざの上の上にのせていっしょに楽しめる小さいサイズです。</p>	



おうま	歌
	ふきのとう文庫 1991年
5p 30×43cm *テープ	
<p>〔内 容〕</p> <p>童謡「おうま」をもとにしたものです。馬の親子が画面一杯に製作され、特に足や首の部分が動くようになっています。</p>	

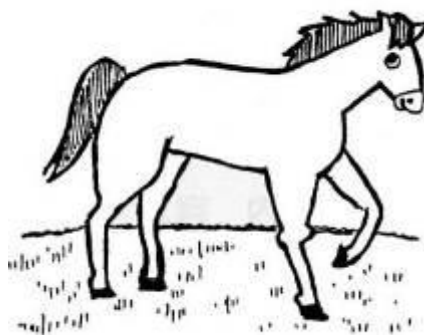

おおかみと 7ひきのこやぎ	昔話
	ぐるーぷ・もこもこ 1998年
4p 34×40cm *テープ	
<p>〔内 容〕</p> <p>グリム童話の中の有名な昔話です。かあさんやぎの留守に、こわいおおかみがやってきました。7ひきのこやぎは大あわて。どこにかくれるのかな？</p>	



おおきいちいさい	認識
	ふきのとう文庫 1991年
9p 30×43cm	*テープ・ホック
<p>〔内 容〕</p> <p>1ページに大きい木と小さい木がふたつという具合に、対比させる形で、りんご，そう，くじら，ペンギン，飛行機などが登場します。</p>	

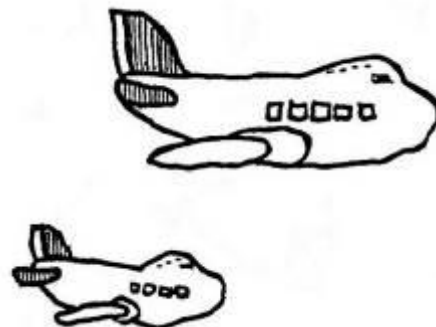

おおきくおおきく おおきくなあれ	ものがたり（文章あり）
	1997年
8p 29×41cm	*テープ ♪
<p>〔内 容〕</p> <p>おおきく，おおきく，おおきくなあれ・・・。 こぶたがみるみる大きくなりました。小さな卵と小さなケーキはどうなるかな？</p>	

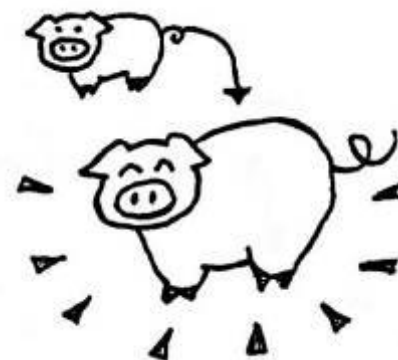

おおきくなったら なんになりたい？	認識
	ぐるーぶ・もこもこ 2002年
6p 36×21cm	*テープ
<p>〔内 容〕</p> <p>大きくなったらなんになりたい？花屋さん？スチュワーデス？コックさんや宇宙飛行士もいいな。それともサッカーの選手かな？</p>	



おおきくなったら なんになりたい？	認識
	ぐるーぷ・もこもこ 2013年
6p 36×21cm	*テープ
<p>〔内 容〕</p> <p>大きくなったらなんになりたい？コックさん？看護師さん？宇宙飛行士？花屋さんもいいな。それともサッカーの選手かな？</p>	

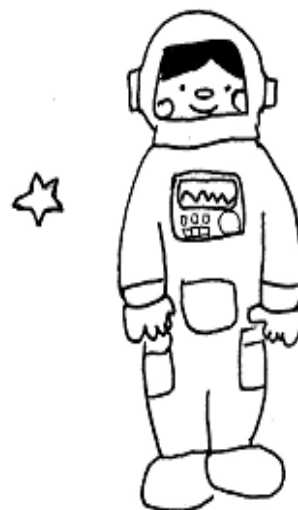

大きなカブ エプロンシアター	昔話（エプロンシアター）
	2006年
1枚 71×53cm	*テープ
<p>〔内 容〕</p> <p>おなじみのロシア民話「おおきなかぶ」がエプロンシアターになりました。おじいさん、おばあさん、まご、いぬ、ねこ、ねずみ。みなでおおきなかぶを引き抜いてください。</p>	



おおきな木	遊具
	ぐるーぷ・もこもこ 2014年
1枚 108×162cm	*テープ
<p>〔内 容〕</p> <p>大きな木のまわりには、たくさんの動物たちが集います。太陽が輝いている時は元気にとびまわり、月が出るとしげみや土の中でねむります。</p>	



おおきなたいこ ちいさなたいこ	歌
	ぐるーぷ・もこもこ 2013年
見開き1枚 15×15cm 	
<p>〔内 容〕</p> <p>おおきなたいこおんどん，ちいさなたいことんとんとん……。たいこをたたくと音がします。歌いながら，一緒に楽しんでください。小さな絵本です。</p>	



おかあさん	どうぶつ
	ぐるーぷ・もこもこ 1997年
6p 21×21cm *テープ・ホック	
<p>〔内 容〕</p> <p>うさぎ・ぶた・ぞう・ねこの子どもたち。大好きなおかあさんをちゃんとみつけられるかな？おかあさんの手が動いて，子どもを抱くことができます。</p>	



おかあさん	どうぶつ
	ふきのとう文庫 2005年
8p 23×22cm *テープ	
<p>〔内 容〕</p> <p>きつね，ぞう，あひるなど，動物のおかあさんと子どもが出てきます。マジックテープがついているので動物の子どもは，取りはずしができます。</p>	



お皿の タペストリー	遊具・たべもの
	ぐるーぷ・もこもこ 2010年
1枚 113×94cm	*テープ
<p>〔内 容〕</p> <p>おおきなお皿の上に、りんご、メロン、プリン、ケーキ、おにぎりなど、おいしそうなたべものをたくさん盛りつけましょう。</p>	



押し笛マット - ねこ -	遊具・どうぶつ
	2007年
1枚 70×108cm	♪
<p>〔内 容〕</p> <p>マットを広げると、色も毛並みもそれぞれ違う6匹のねこが現れます。見て、触って、布地の違いを楽しみましょう。ねこを押すと返事をしてくれます。</p>	

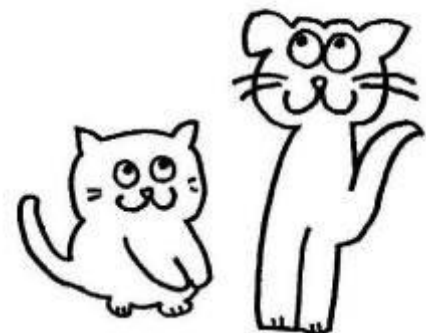

おでかけブー！	のりもの（文章あり）
	ぐるーぷ・もこもこ 1997年
7p 18×18cm	♪
<p>〔内 容〕</p> <p>今日はブタの一家のおでかけです。真っ赤な車に乗って、どこへ行くのかな？ブタの鼻を押すとブーと音が出ます。</p>	



おなべブランコ	遊具
	よこはま布えほんぐるーぶ 1999年
1枚 直径50cm 高さ18cm	
〔内 容〕 子どもたちに大人気のおなべ型ブランコです。子どもを乗せて、歌に合わせてゆり動かしたり、そのように引っばってあげたりして遊びます。	



おぼけのほん	遊び
	ぐるーぶ・もこもこ 1996年
9p 30×21cm	*テープ
〔内 容〕 一本足や、のっぺらぼう、一つ目小僧など、ちょっと怖いけれど憎めないオバケたちが大集合。“おぼけをつかまえていれるふくろ”が付いています。	



おはな	ちいさい本
	ふきのとう文庫 2010年
8p 15×16cm	
〔内 容〕 (はじめての布絵本シリーズ) チューリップ、ひまわり、コスモスなど、かわいらしいお花が咲いています。 パーツのとりはずしはありません。お子さんをひざの上のにのせていっしょに楽しめる小さいサイズです。	



おはなしのえほん	昔話
	ふきのとう文庫 1997年
6p 30×43cm	*テープ
〔内 容〕 赤ずきんちゃん・三匹のこぶた・おおかみと七ひきのこやぎ・うさぎとかめ・おむすびころりんのお話の一場面が描かれ、主人公を動かして遊べます。	

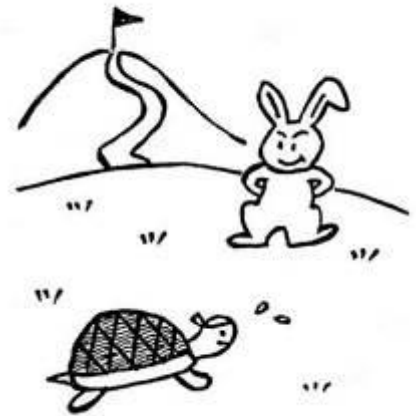

お花ばたけ	遊具
	ぐるーぶ・もこもこ 2006年
1枚 89×91cm	*テープ
〔内 容〕 黄色いちょうちよが飛んでいる緑の野原に、マジックテープの付いた、赤い花・青い花のボールを投げて遊びましょう。きれいなお花ばたけになりました。	

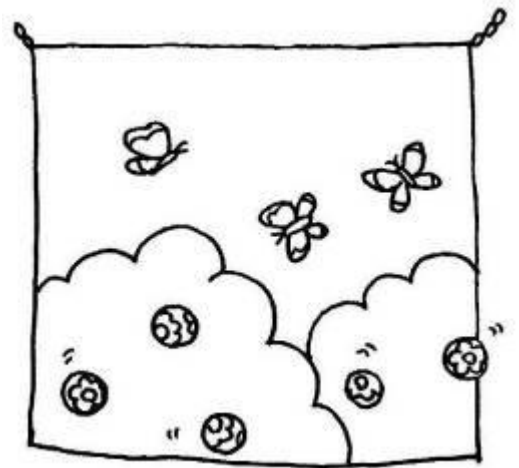

おはようえほん	生活
	ふきのとう文庫 1991年
6p 30×43cm	*テープ・ホック
〔内 容〕 女の子が朝食を食べ、歯みがきをし、砂場で遊んで、お風呂に入り、夜寝るまでの生活が描かれています。首から下の部分だけを変えて遊びます。	



おひさまえあわせ	絵あわせ
	ぐるーぷ・もこもこ 1997年
8p 30×30cm	さいころ(付属品)あり
<p>〔内 容〕</p> <p>おひさま・花・家・星・木・月のかけらを上手く組み合わせて完成させてください。絵本と同じ絵がついた付属のさいころを使い、遊ぶこともできます。</p>	

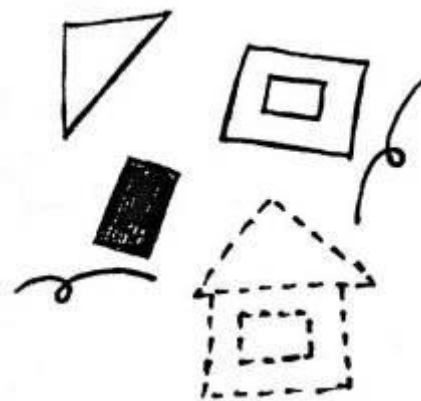

お風呂	生活
	ふきのとう文庫 1991年
7p 30×43cm	*テープ
<p>〔内 容〕</p> <p>男の子がお父さんとお風呂に入る様子を再現したものです。着ている洋服がマジックテープでとれるなど、随所にしかけがあります。</p>	



おべんとうぼこ	歌・遊具・たべもの
	ぐるーぷ・もこもこ 2000年
13×18cm	
<p>〔内 容〕</p> <p>♪これくらいのおべんとぼこに おにぎりおにぎりちょっとつめて♪・・・歌を歌いながら、おべんとうのおかずをつめていきましょう。</p>	



おむすびころりん	昔話
	ふきのとう文庫 1991年
5p 30×43cm	*テープ
<p>〔内 容〕</p> <p>おじいさんがころがったおむすびを追いかけていくと、ねずみの国へたどりつきます。ねずみにおむすびをあげたお礼に打ち出のこづちをもらいます。</p>	



おむすびころりん	昔話
	ふきのとう文庫 2009年
5p 30×43cm	*テープ
<p>〔内 容〕</p> <p>1991年の布の絵本の新バージョンです。 おじいさんがころがったおむすびを追いかけると、ねずみの国にたどりつきます。</p>	

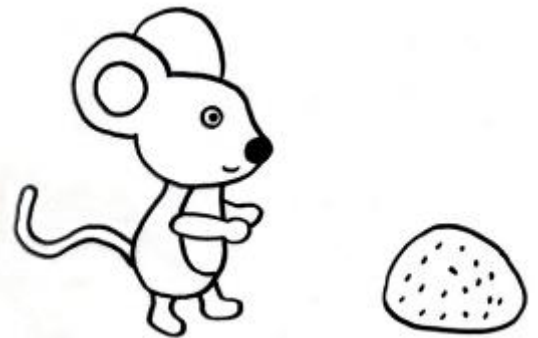

おめめをあけて	どうぶつ
	ぐるーぶ・もこもこ 1996年
6p 27×27cm	*ボタン
<p>〔内 容〕</p> <p>色々な動物たちの目がボタンになっていて、ボタンをかけるとパッチリと目が開くようになっています。お話を自由に作って遊べます。</p>	



おめめをあけて	どうぶつ
	ぐるーぶ・もこもこ 2013年
6p 27×27cm	*ボタン
<p>〔内 容〕</p> <p>色々な動物たちの目がボタンになっていて、ボタンをかけるとパッチリと目が開くようになっています。お話を自由に作って遊べます。</p>	



おもちゃのマーチ	歌
	ふきのとう文庫 1991年
5p 30×43cm	*テープ
<p>〔内 容〕</p> <p>童謡「おもちゃのマーチ」(やっこやっこくりだした・・・)を絵本にしたもの。2番まであります。ページを繰りながら歌います。</p>	



おやつ	たべもの
	ふきのとう文庫 2005年
6p 円形 直径17cm	*テープ
<p>〔内 容〕</p> <p>ショートケーキやソフトクリームなど、おいしそうなおやつがいっぱいです。マジックテープがついているので、取りはずして遊べます。</p>	



おやつ	たべもの・ちいさい本
	ぐるーぶ・もこもこ 2014年
8p 12×12cm	
<p>〔内 容〕</p> <p>ショートケーキ, おだんご, クッキー, ソフトクリーム, プリン……。取り外しはできません。お子さんと一緒に楽しんでください。小さな絵本です。</p>	

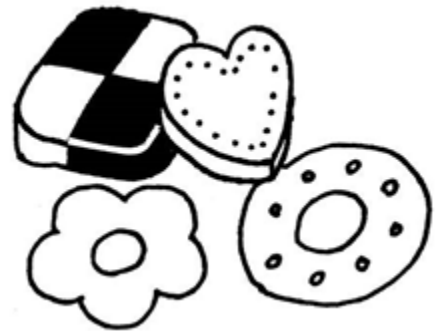

おやつはなあに？	たべもの・ちいさい本
	ふきのとう文庫 2010年
8p 15×16cm	
<p>〔内 容〕 (はじめての布絵本シリーズ)</p> <p>ケーキ, クレープ, クッキー, たこ焼きなどおいしいそうなおやつがのっています。</p> <p>パーツのとりはずしはありません。お子さんをひざの上にのせていっしょに楽しめる小さいサイズです。</p>	



おやつをどうぞ！	たべもの
	ぐるーぶ・もこもこ 1996年
9p 14×17cm	*ホック
<p>〔内 容〕</p> <p>こどもたちが大好きなチョコレートやドーナツ, ケーキ, くだものがいっぱい！お皿にホックで付けたり, はずしたりできます。</p>	



かき	遊具・たべもの
	2014年
20個1組	
<p>〔内 容〕</p> <p>おいしそうな柿が20個。『木』と組み合わせて遊ぶことができます。</p>	



かくれんぼだあれ	遊び・どうぶつ
	ふきのとう文庫 1998年
11p 28×40cm	
<p>〔内 容〕</p> <p>くまの親子は山の中、みつばちは花の中、りすの親子は木の穴にかくれています。からす、きんぎょも、ページを繰ると出てきます。</p>	

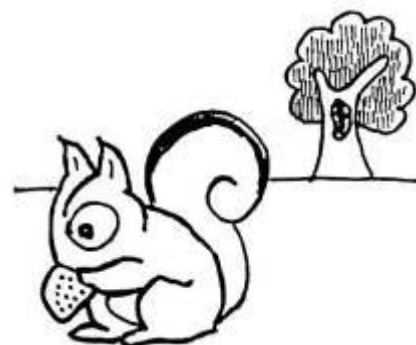

カステラ	遊具・たべもの
	ぐるーぶ・もこもこ 2004年
1本	*テープ
<p>〔内 容〕</p> <p>たまごいろのふんわりしたカステラ。とってもおいしそう。包丁で5つに切り分けることができます。お皿に取って、いただきま〜す。</p>	

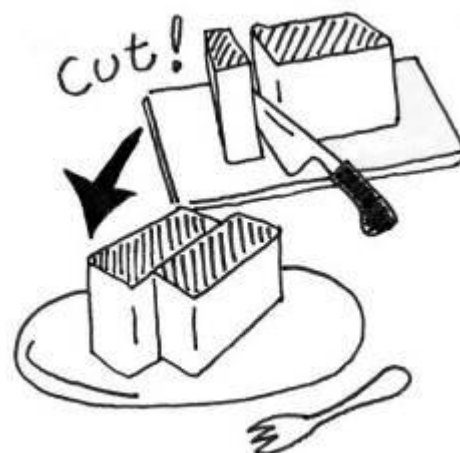

かぞえうた	歌・数
	ふきのとう文庫 1991年
11p 30×43cm	*テープ
〔内 容〕 1本でもニンジン、2足でもサンダル、3艘でもヨット・・・という楽しい内容の歌。子どもたちの間でよく歌われている曲です。	

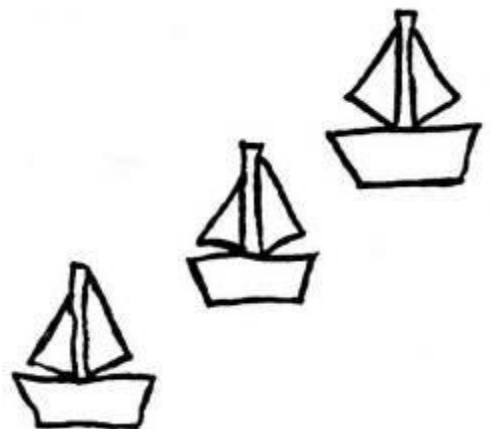

かわいいかくれんぼ	歌
	ふきのとう文庫 1991年
4p 30×43cm	*テープ
〔内 容〕 「ひよこがね お庭でぴよこぴよこかくれんぼ」で始まる童謡を絵本にしたものです。ひよこやすずめ、犬たちを探す楽しさがあります。	

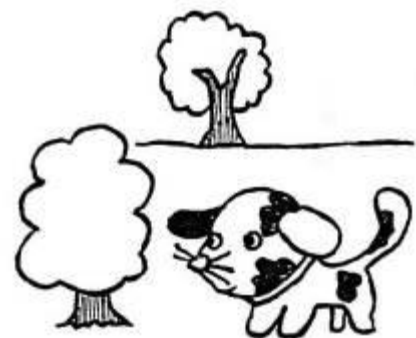

カンガルーの 玉入れ	遊具
	ふきのとう文庫 1999年
1枚 80×64cm	
〔内 容〕 カンガルーのおなかのポケットに、お手玉を投げ入れて遊びます。壁に掛けて、みんなで楽しめるゲームです。	



木	遊具
	2004年
1枚 90×117cm	
〔内 容〕 青空の下に大きな木が一本立っています。「りんご」や「もも」の遊具も別にあるので、組み合わせて遊べます。たくさんの実をつけてみましょう。	



きかんしゃ もこもこ号	のりもの・ものがたり
	ぐるーぶ・もこもこ 2002年
1枚 55×76cm *テープ	
〔内 容〕 きかんしゃもこもこ号は、動物たちを乗せて、毎日ノロノロ走っています。ある日、銀色に光る新幹線に大変身！風のように速く走れるようにはなったけど…	

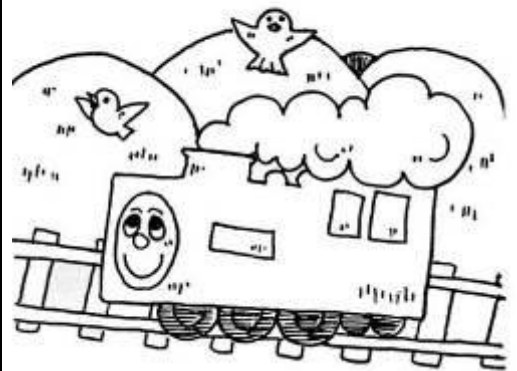

きしゃどうぶつ号	のりもの・どうぶつ
	ぐるーぶ・もこもこ 1997年
7p 18×19cm *テープ・ホック・ボタン	
〔内 容〕 どうぶつたちをたくさん乗せた「きしゃどうぶつ号」の出発です。どこへ行くのかな？動物は取り外して遊ぶことができます。	



きょうはだれの たんじょうび？	ものがたり（文章あり）
	1999年
12p 30×33cm	*テープ
<p>〔内 容〕</p> <p>くまさんが、おともだちの家をたずねてあそびます。おたんじょうびの人はだれ？ やっと着いたあなたのおうち。きょうはあなたのたんじょうび！</p>	



きょうりゅうの 的あて	遊具
	ぐるーぶ・もこもこ 1998年
1枚 91×117cm	*テープ ♪
<p>〔内 容〕</p> <p>きょうりゅうの描かれた大きな布を壁にはり、ボールを投げて遊びます。足に当てたりおへそに当てたり。ボールにはマジックテープがついています。</p>	

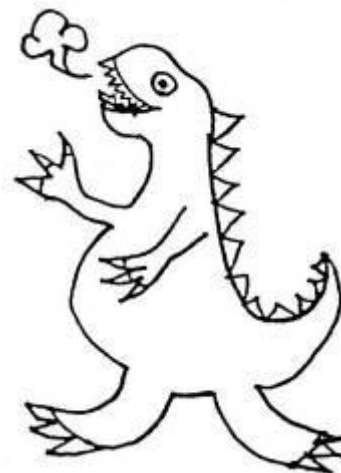

くいしんぼうの わにさん	遊具
	ぐるーぶ・もこもこ 2000年
全長 89cm	
<p>〔内 容〕</p> <p>大きな口をぱっくりと開けて、いろいろなものをどんどん食べてしまうわにさんです。おにぎりだっておすしだって、パクッとひとくちです。</p>	

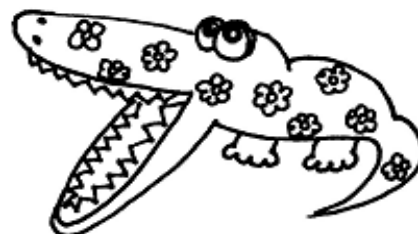

くいしんぼうの わにさん	遊具
	ぐるーぷ・もこもこ 2013年
全長 83 cm (赤×緑)	
〔内 容〕 大きな口をぱっくり開けて、いろいろなものをどんどん食べてしまうわにさんです。おにぎりだっておすしだってパクッとひとくちです。	

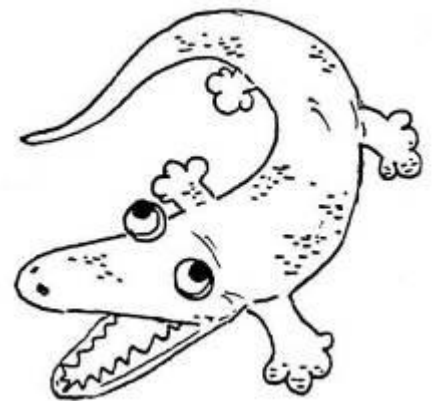

くだもの	たべもの
	ぐるーぷ・もこもこ 1997年
6p 15×14 cm *テープ	
〔内 容〕 すいか、洋なし、みかんにキウイ・・・ふたつに割るとおいしそうなお中身が出てきます。くだものはテープで取り外すことができます。	

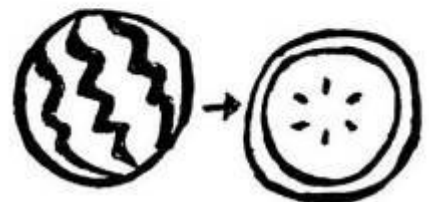
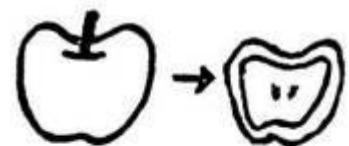

くだもの	たべもの・ちいさい本
	ぐるーぷ・もこもこ 2014年
8p 12×12 cm	
〔内 容〕 りんご、みかん、いちご、ぶどう、かき、バナナ。くだものが1ページにひとつずつ。取り外しはできません。お子さんと一緒に楽しんでください。	

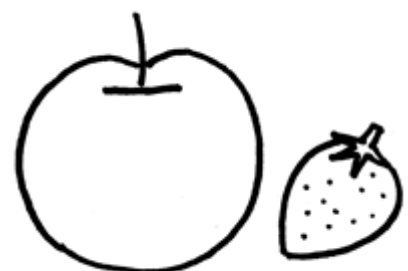

くだものいくつ	たべもの・数
	ぐるーぶ・もこもこ 2001年
8p 39×39cm	さいころ(付属品)あり *テープ
<p>〔内 容〕</p> <p>すいか、パイナップル、りんご、レモン、みかん、いちご。おいしそうなくだものがいっぱい。同じ絵がついた付属のさいころを使って遊ぶこともできます。</p>	

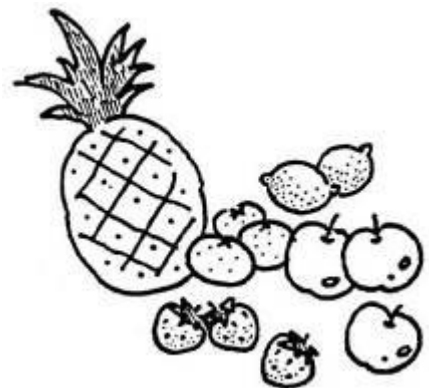

クリスマスえあわせ	絵あわせ
	ぐるーぶ・もこもこ 2001年
8p 24×24cm	*テープ
<p>〔内 容〕</p> <p>雪だるまやサンタクロース、ツリーやリースなど、クリスマスらしいピースがいっぱいの絵合わせです。マジックテープで、つけたりはずしたりできます。</p>	

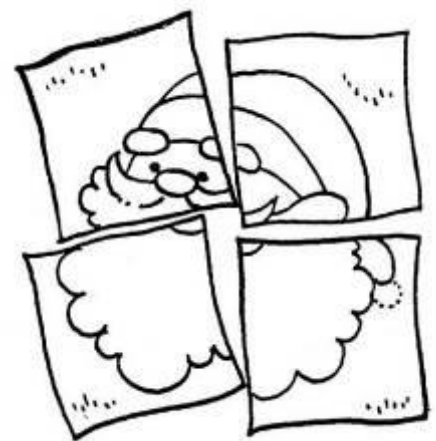

クリスマスツリー	遊具
	ぐるーぶ・もこもこ 2000年
1枚 100×73cm	*テープ
<p>〔内 容〕 (大きいサイズ)</p> <p>くつつく布地で作った壁掛け式のクリスマスツリーです。雪だるまや星やサンタクロースなどの飾りを、つけたりはずしたりして遊びましょう。</p>	

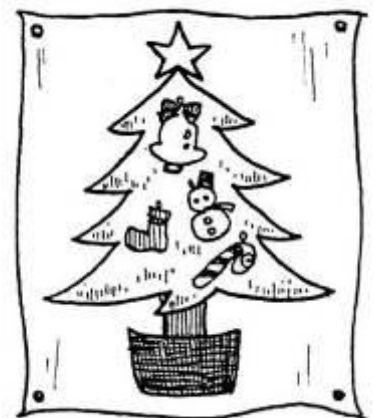

クリスマスツリー	遊具	
	ぐるーぷ・もこもこ 2008年	
1枚	65×53cm	*テープ
<p>〔内 容〕 (小さいサイズ)</p> <p>くつつく布地で作った壁掛け式のクリスマスツリーです。雪だるまや星やサンタクロースなどの飾りを、つけたりはずしたりして遊びましょう。</p>		



クリスマスツリー	遊具	
	ぐるーぷ・もこもこ 2014年	
1枚	105×74cm	*テープ
<p>〔内 容〕</p> <p>くつつく布で作った壁掛け式のクリスマスツリーです。雪だるまや星やサンタクロースなどの飾りを、つけたりはずしたりして遊びましょう。</p>		



Greeting	生活	
	ふきのとう文庫 2005年	
8p	23×22cm	*ホック・ホック・テープ・ひも
<p>〔内 容〕</p> <p>英語と日本語のあいさつの本です。 『good-morning』のホックをはずすと、『おはよう』が出てきます。</p>		



くるりんこ	遊具
	1997年
25×25×13cm	
<p>〔内 容〕</p> <p>ぱんだ、だんご、ごりら、らっぱ・・・くるんと回すと絵が早変わり。くるくる回しながら、絵を使ってしりとり遊びもできます。</p>	



くるりんこ	遊具
	2013年
20×20×9cm	
<p>〔内 容〕</p> <p>こぶた、たぬき、きつね、ねこ…六角形をくるんとまわすと絵が早変わり。くるくる回しながら歌ってください。</p>	

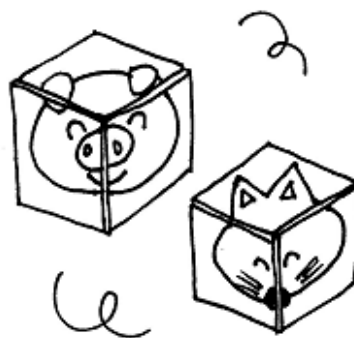

くろねこちゃん	遊具 (人形)
	ぐるーぶ・もこもこ 2007年
26cm (高さ)	♪
<p>〔内 容〕</p> <p>おしゃれな赤いリボンをつけた黒ねこちゃん。胴体はタオル地で手にやさしく、にぎると音が出ておしゃべりします。</p>	



げんこつやまの たぬきさん	歌(歌詞あり)・ちいさい本
	のぐちみつよ 2013年
8p 10×10cm	
<p>〔内 容〕</p> <p>げんこつやまのたぬきさん、おっばいので、ねんねして……。歌いながら、一緒に楽しんでください。てのひらに乗る小さな絵本です。</p>	



げんこつやまの たぬきさん	歌(歌詞あり)・ちいさい本
	のぐちみつよ 2013年
8p 12×12cm	
<p>〔内 容〕</p> <p>げんこつやまのたぬきさん、おっばいので、ねんねして……。歌いながら、一緒に楽しんでください。小さな絵本です。</p>	



ごあいさつ	生活(文章あり)
	ふきのとう文庫 1991年
9p 30×43cm	
<p>〔内 容〕</p> <p>朝起きて「おはよう」の挨拶に始まり、寝るときの「おやすみ」まで、一日の生活の中で使われるさまざまな挨拶が描かれています。</p>	



ことり	遊具・どうぶつ
	ぐるーぶ・もこもこ 2000年
5わ	♪
<p>〔内 容〕</p> <p>青, 白, ピンク, 黄色, 水色。きれいな羽の5わの ことり。ゴムを引っ張ると, ぴょんぴょん動いて, ピ ヨピヨとかわいい声でさえずります。</p>	



ことり	遊具・どうぶつ
	ぐるーぶ・もこもこ 2014年
大1わ・小4わ	♪
<p>〔内 容〕</p> <p>小さな子どもをつけたおかあさんどり1羽と, きれ いな羽の4羽のことり。ゴムを引っ張るとぴょんぴょ ん動いて, ピヨピヨとかわいい声でさえずります。</p>	



このいろなあに	認識
	ふきのとう文庫 2005年
21 p 23×22 cm	*テープ
<p>〔内 容〕</p> <p>このいろなあに? ページをめくると, あかいりんご, あおいそら, きいろいプリン, みどりの木など, いろ んないろが次々出てきます。</p>	

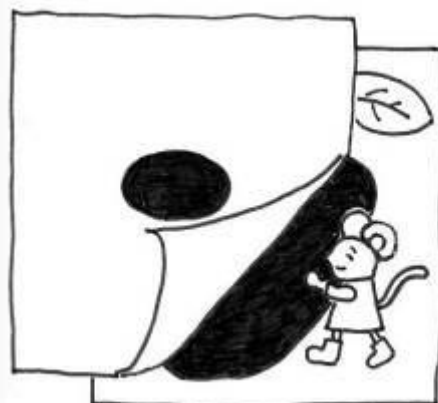

こぶたたぬき きつねねこ	歌・ちいさい本
	のぐちみつよ 2013年
8p 10×10cm	
<p>〔内 容〕</p> <p>こぶた, たぬき, きつね, ねこ……。歌いながら、一緒に楽しんでください。てのひらに乗る小さな絵本です。</p>	

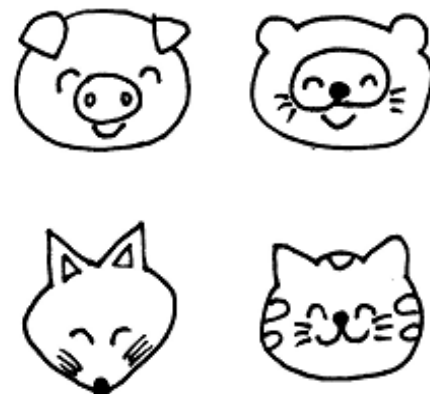

こぶたたぬき きつねねこ	歌・ちいさい本
	のぐちみつよ 2013年
8p 12×12cm	
<p>〔内 容〕</p> <p>こぶた, たぬき, きつね, ねこ……。歌いながら、一緒に楽しんでください。小さな絵本です。</p>	

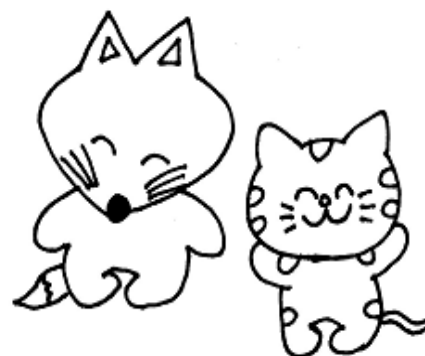

これは わらぶき やねのいえ	ものがたり (文章あり)
	ぐるーぶ・もこもこ 2012年
10枚 31×25cm (エプロン付き) *テープ	
<p>〔内 容〕</p> <p>これはわらぶきやねのいえ, これはわらぶきやねのいえにすんでいるおじいさん……。どんどんつながる積み上げばなし。(本とエプロンシアターの両用)</p>	

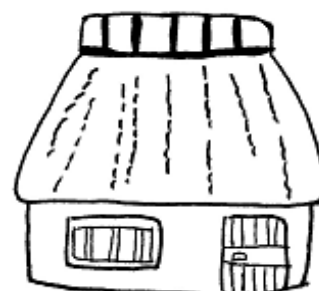

こんこん くしゃんのうた	歌（歌詞あり）
	ぐるーぶ・もこもこ 2000年
6p 28×28cm	
〔内 容〕 ♪りすさんがマスクした ちいさいちいさいマスク した♪歌いながら遊びましょう。細いマスク，丸いマ スク，大きいマスクは，だれのものかな？	



こんちゅう えあわせ	絵あわせ
	ぐるーぶ・もこもこ 1998年
2p 24×24, 24×160cm	
〔内 容〕 6種類のこんちゅうが，それぞれ4枚のパーツにわ かれています。2ページ目は，長く広がって，絵合わ せの台紙になります。	

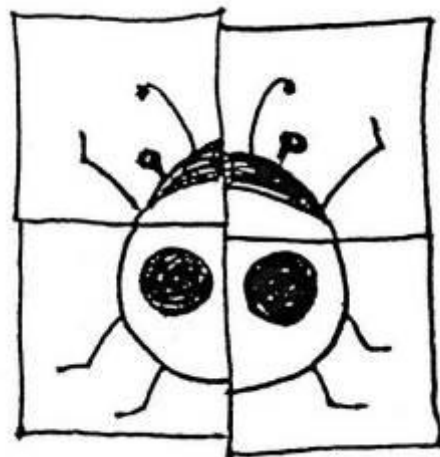

こんちゅう えあわせ No.2	絵あわせ
	ぐるーぶ・もこもこ 2003年
2p 24×24cm	
〔内 容〕 6種類のこんちゅうが，それぞれ4枚のパーツにわ かれています。2ページからは，長く広がって，絵合 わせの台になります。	

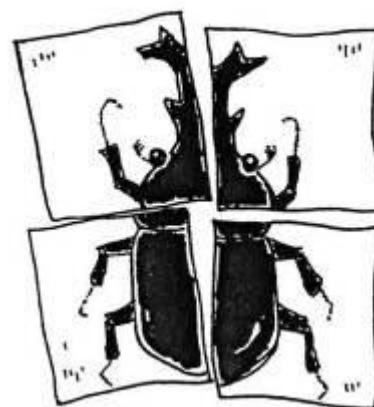

さいころ	遊具・数・どうぶつ
	2004年
18×18×18cm (立方体) ♪	
<p>〔内 容〕</p> <p>きりん、あしか、そう、ぶた、きんぎょ、あひる。 それぞれの動物の数で、数字をあらわしています。ころがすと、鈴の音がします。</p>	

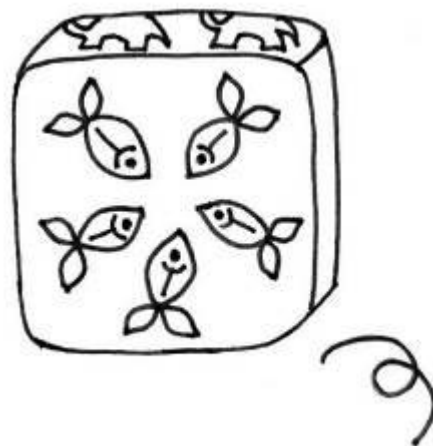

さいころどうぶつ	遊具・絵あわせ
	ぐるーぶ・もこもこ 2008年
10×10×10cm (立方体) ※4個1組	
<p>〔内 容〕</p> <p>ライオン・くま・きりん・かば・ゴリラの顔がさいころに描かれています。4つのさいころに分かれた動物の顔を、組み合わせて遊びます。</p>	

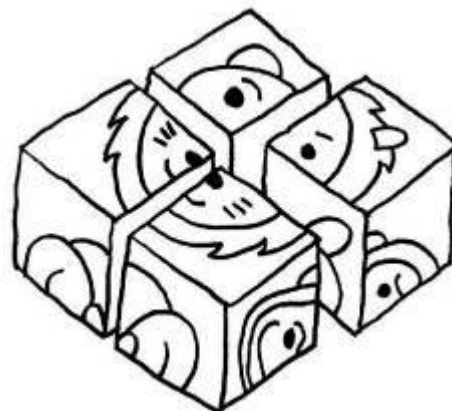

さかな	認識
	ふきのとう文庫 2005年
6p 円形 直径17cm *テープ・ホック	
<p>〔内 容〕</p> <p>ひらめ、たこ、かに、いか、きんぎょ。水の中の生きものたちがいっぱい登場します。取り外して遊ぶことができます。</p>	

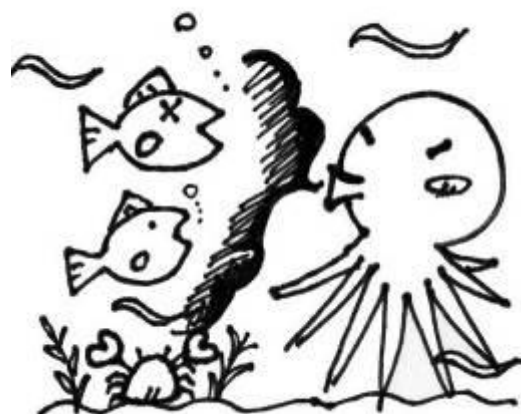

さるとかに	昔話
	ふきのとう文庫 1991年
8p 30×43cm	*テープ
<p>〔内 容〕</p> <p>よく知られたさるとかに合戦の昔話。さるとかにに意地悪をしたばかりに、栗・はち・臼に仕返しをされます。最後はみんな仲よく柿を食べます。</p>	

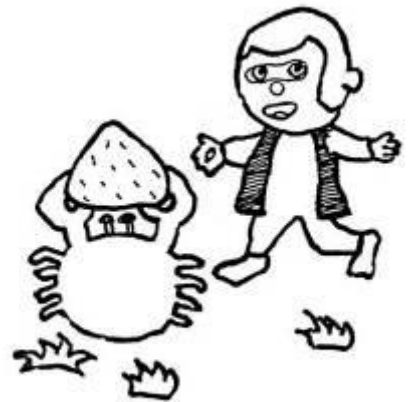

さんかく	認識
	ふきのとう文庫 1991年
8p 30×43cm	*テープ・ホック・ボタン
<p>〔内 容〕</p> <p>三角の形のもの（ヨットの帆・ショートケーキ・屋根・クリスマスツリーなど）を紹介します。組み立てると立方体の形になるものもあります。</p>	

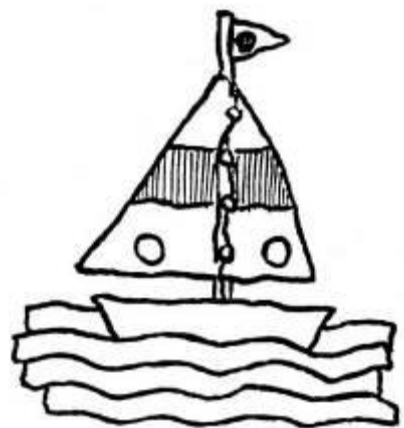

さんすう	数
	ふきのとう文庫 1991年
11p 30×43cm	*テープ・ホック
<p>〔内 容〕</p> <p>1本の木にいろいろなものをつけて数の学習をします。りすが1匹，てんとう虫が2匹，桜の花びらが3枚・・・と，10の数まで楽しめます。</p>	



三びきのこぶた	昔話
	ぐるーぶ・もこもこ 1997年
6p 20×20cm	*テープ
<p>〔内 容〕</p> <p>三匹のこぶたの物語が絵になっています。文字は特に書かれていないので、お話をつけて楽しんでください。おおかみを動かして遊べます。</p>	

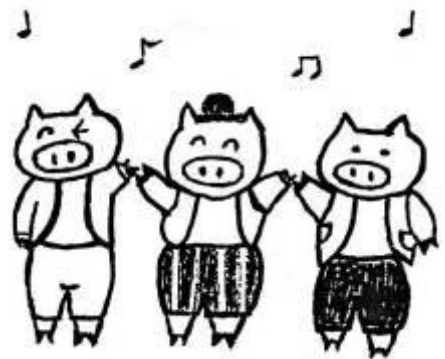

三びきのこぶた おはなしエプロン	昔話 (エプロンシアター)
	ぐるーぶ・もこもこ 1999年
エプロン1枚 84×58cm	*テープ
<p>〔内 容〕</p> <p>エプロンの舞台では、指人形のこぶたやおおかみごとびだして大活躍。子どもたちも夢中になって、こぶたと一緒におおかみをやっつけてしまいます。</p>	



しかく	認識
	ふきのとう文庫 1991年
7p 30×43cm	*テープ・ホック
<p>〔内 容〕</p> <p>四角のかたちをしたものを紹介します。さいころの展開図に1から6の数字をあてはめたものや、バッグ、テレビ、掛け布団、バスなどが登場します。</p>	



じどうしゃ	のりもの	
	ぐるーぷ・もこもこ 2002年	
6p	28×36cm	*テープ・ホック
〔内 容〕 清掃車，消防車，救急車，ダンプカーにパワーショベル。はたらく自動車が集合しました。タイヤやはしごは取り外すことができます。		

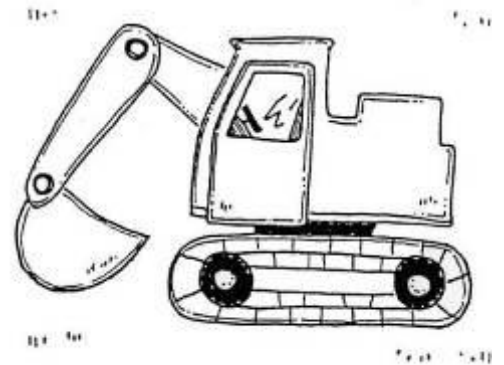

シャッポちゃんの ふしぎなたび	ものがたり（文章あり）	
	1999年	
10枚	30×29cm	*テープ・ボタン
〔内 容〕 さんぽに出かけたシャッポちゃん。森の中の穴に落ちたり，くじらのおなかに入ったり，雲に乗ったり，次々と楽しい冒険の旅をします。		



じゃんけん サイコロ	遊具・遊び
	ふきのとう文庫 2009年
4個1組	7×7×7cm（立方体）
〔内 容〕 グー，チョキ，パーのサイコロを転がして，じゃんけん遊びをしましょう。	



ショートケーキ	遊具・たべもの
	ぐるーぷ・もこもこ 2014年
直径 14cm	*テープ
<p>〔内 容〕</p> <p>4ピースに分けられる、手ごろな大きさのケーキです。「ハッピーバースデー」と「メリークリスマス」の文字が書かれた板チョコを使い分けてください。</p>	

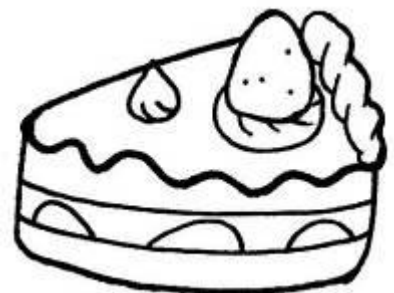

しりとり	遊具・遊び
	ぐるーぷ・もこもこ 2004年
1枚 84×84cm	*テープ
<p>〔内 容〕</p> <p>「さくらんぼ」からはじめて、しりとりで一周してみましよう。「とけい」からはじめるやり方もあります。</p>	



すいか	遊具・たべもの
	ぐるーぷ・もこもこ 2000年
1個 直径 24cm	*テープ
<p>〔内 容〕</p> <p>まるくて大きなすいかです。包丁もついているから6つに切り分けて食べられます。まっかに熟して、あまくておいしそう！</p>	



すいか (1/6)	遊具・たべもの
	ぐるーぷ・もこもこ 2004年
*テープ	
<p>〔内 容〕</p> <p>6分の1にカットしたすいかです。包丁もついていて、さらに4つに切り分けることもできます。まっかに熟して、あまくておいしそう！</p>	

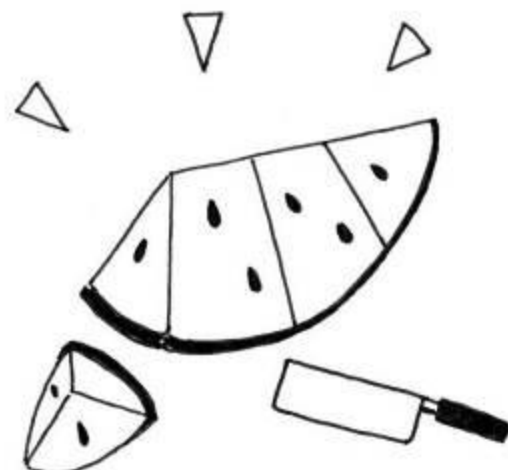

すうじのうた	歌 (歌詞あり)・数
	ふきのとう文庫 1991年
11p 30×43cm	*テープ・ホック
<p>〔内 容〕</p> <p>「すうじの1はなーに 工場の煙突 もくもく」 「すうじの2はなーに お池のあひる ガアガア」という調子で、10まで歌って遊びます。</p>	

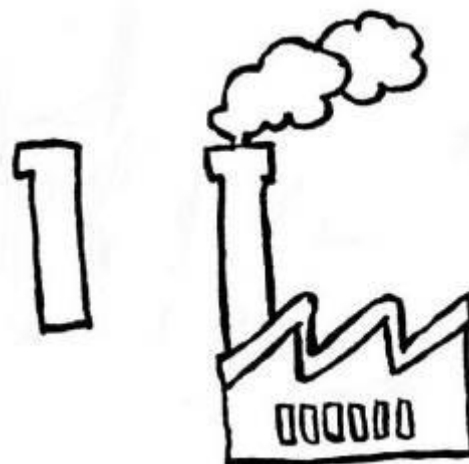

だいこん	遊具・たべもの
	ぐるーぷ・もこもこ 2000年
2本1組 45cm (長さ)	*テープ
<p>〔内 容〕</p> <p>まるまると太った、白くておいしそうな大根です。みどりの葉っぱもついてます。包丁で、ぶつぶつと切って、おでんのおなべに入れましょうか。</p>	



たのしい カレンダー	生活
	ふきのとう文庫 1991年
13p 30×43cm	
〔内 容〕 1月から12月まで、それぞれの月にふさわしい行事を取り上げています。1月はお正月、2月は豆まき、3月はひな祭り、4月は入学式・・・	



たのしいどうぶつ	どうぶつ・遊び (文章あり)
	ふきのとう文庫 1991年
7p 30×43cm	*テープ
〔内 容〕 丸・三角・四角に、文字に合わせて目や耳をつけていくと、ヒツジ・シカ・ウサギ・パンダの顔や、ウシ・ゾウができていきます。	

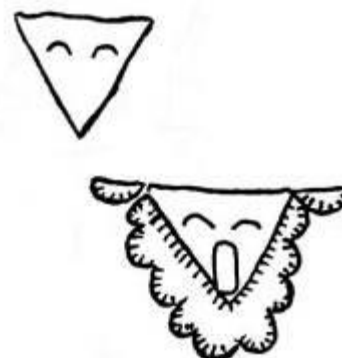

たまごの あかちゃん	どうぶつ・ものがたり (文章あり)
	2013年
7枚 30×46cm	*テープ ♪
〔内 容〕 絵本「たまごのあかちゃん」(神沢利子文 柳生弦一郎絵 福音館書店)を布の絵本にしました。たまごの中から次々とかわいい赤ちゃんが出てきます。	



だれのうち？	遊び
	ふきのとう文庫 1991年
6p 30×43cm *ボタン・ファスナー・ホック・ひも・テープ	
〔内 容〕 ボタン・ファスナー・ひもなどを操作して、家の中に誰が隠れているか当てて遊びます。きりん・ネズミ・鳥・ゾウ・男の子と女の子が登場します。	



だれのうち？	どうぶつ
	ふきのとう文庫 2005年
8p 23×22cm	
〔内 容〕 マジックテープやボタンのついた扉を開けると・・・いぬ，ネズミ，ペンギンなど，いろいろな動物が出てきます。動物は手に取って遊べます。	



だれのしっぽ？	遊具・どうぶつ
	ぐるーぶ・もこもこ 2004年
1枚 69×94cm *テープ	
〔内 容〕 草むらからしっぽが見えます。うさぎ，うし，うま，カンガルー，きりん，ぞう，ぶた，やぎ，ライオン。だれのしっぽかわかるかな？	



ちいさいおおきい	認識	
	ふきのとう文庫 2005年	
6p	23×22cm	*ホック
〔内 容〕 折りたたんである部分を開けると……あら、ふしぎ！小さなケーキが大きくなって、小さなピエロもツリーもゾウも、みんな大きくなります。		



ちいさなまじょ のぼうけん	ものがたり（文章あり）	
	1996年	
8p	29×29cm	*ボタン・ファスナー・ホック・テープ
〔内 容〕 メルヘンレストランのかんばん娘は、ちいさなまじょ。ある晩、まじょはそっと抜け出します。得意の魔法を使って、どんな冒険をするのでしょうか……		



ちえあそび？	遊び	
	ふきのとう文庫 1991年	
6p	30×43cm	*テープ・ホック
〔内 容〕 マジックテープをはがしたり、ホックを留めたりして、組み絵パズル・動物迷路・しりとり遊びを完成させます。		

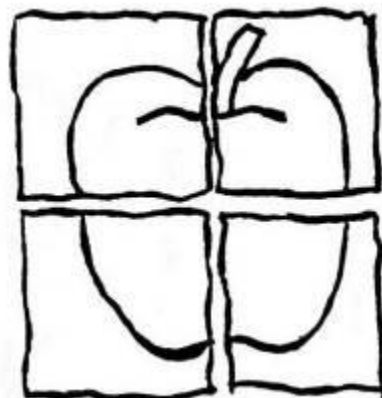

チューリップ	生活
	ふきのとう文庫 1991年
4p 30×43cm	*ホック
<p>〔内 容〕</p> <p>子どもにとって身近な春の花チューリップが、ページを繰るごとに増えていきます。蝶々が飛んできたり、パンダが水をあげたりする場面が描かれます。</p>	

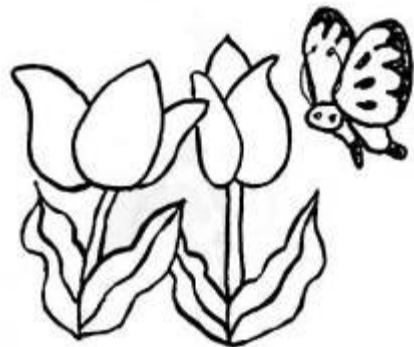

ちょうちょう	ものがたり (文章あり)
	ふきのとう文庫 1991年
8p 30×43cm	*ホック
<p>〔内 容〕</p> <p>生まれたばかりの蝶々が仲間をさがしに出かけます。「ぼくの なかまは どこに いるのかな?」と、花から花を飛びまわります。</p>	



ティーセット	遊具
	ぐるーぶ・もこもこ 2004年
一式	*ホック
<p>〔内 容〕</p> <p>おそろいのポット、カップ、スプーン、フォーク。6人分のティーセットです。みんなで、たのしいお茶の時間をどうぞ。</p>	



できるかな	生活	
	ふきのとう文庫 1991年	
6p	30×43cm	*テープ・ホッタン・ファスナー
〔内 容〕 お皿の上の食べ物を食べるまねをしたり、ファスナーのついた卵の中からひよこを取り出したり、袋の中にキャンディーをいれたりして遊びます。		

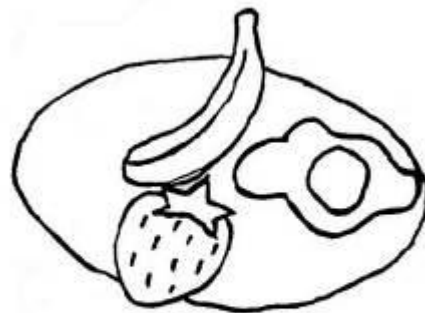

できるかな？	遊び	
	グループおもちゃ箱 1996年	
5p	30×30cm	*テープ・ホック・ホッタン
〔内 容〕 まるや、さんかくをはめ込んだり、おべんとうの包みを開いてみたり・・・できるかな？最後は卵の中からひよこの顔をのぞかせてあげてください。		



デコレーション ケーキ	遊具・たべもの	
	ぐるーぶ・もこもこ 1998年	
直径 31cm (大皿)・20cm (ケーキ)		*テープ
〔内 容〕 大きくておいしそうなケーキです。ナイフで切って、お皿に取り分けて、みんなで仲良くいただきます。お誕生日にもクリスマスにも、どうぞ。		

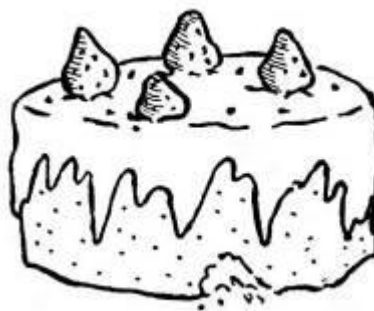

てぶくろだれの？	認識（文章あり）
	ぐるーぷ・もこもこ 2001年
8p 25×25cm	*ホック・テープ
〔内 容〕 赤ちゃんの手、おにいちゃんの手、パパの手、ママの手、あたしの手。わすれものの、かたっぽだけのでぶくろは、だれの手にピッタリ合うのでしょうか？	



どうぶつ	どうぶつ（文章あり）
	ふきのとう文庫 1991年
6p 30×43cm	*ホック・ファスナー・ボタン・テープ
〔内 容〕 いろいろなどうぶつが登場し、さまざまな工夫をこらした仕掛けで楽しく遊べる絵本です。犬の口の中に骨を入れたり、猫の目を光らせたりできます。	

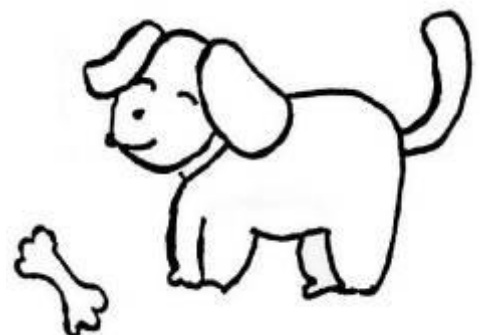

どうぶつ	どうぶつ
	ふきのとう文庫 2005年
8p 円形 直径17cm	*テープ
〔内 容〕 ねこ、ライオン、さる、ねずみ、そう、いぬ。マジックテープをはずすと、動物たちが、大きな口を開けて笑います。	



どうぶつえあわせ	どうぶつ・絵あわせ
	ぐるーぷ・もこもこ 1997年
1p 34×22cm	
〔内 容〕 ぶた、うさぎ、きつねの顔の絵合わせです。どうぶつ の顔は大きく四つに分かれています。パズルのよう に組み合わせて遊べます。	



どうぶつえん - ZOO	どうぶつ
	ぐるーぷ・もこもこ 2008年
2p 45×28cm *テープ	
〔内 容〕 動物園へ出かけよう。どんな動物がいるかな。 2ページ目は長く広がって、動物を置く台になります。	

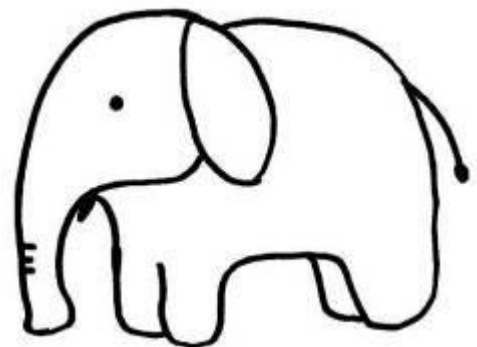

どうぶつえん - ZOO	どうぶつ・ちいさい本
	ぐるーぷ・もこもこ 2013年
7p 12×12cm	
〔内 容〕 動物園へ出かけよう。どんな動物がいるかな。小さ な絵本です。	



どうぶつだいすき	どうぶつ・ちいさい本
	ふきのとう文庫 2010年
8p 15×16cm	
<p>〔内 容〕 (はじめての布絵本シリーズ)</p> <p>どうぶつえんの人気もの、パンダ、クマ、ゾウ、キリンなどがのっています。</p> <p>パーツのとりはずしはありません。お子さんをひざの上に乗せていっしょに楽しめる小さいサイズです。</p>	

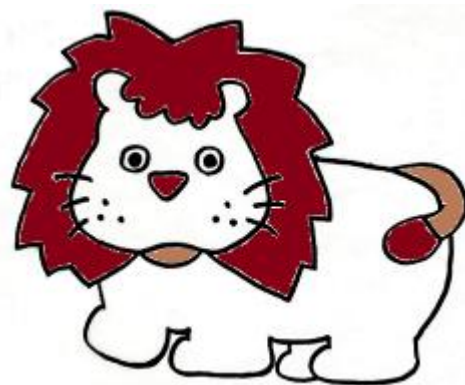

どうぶつと なかよし	どうぶつ・ちいさい本
	ふきのとう文庫 2010年
8p 15×16cm	
<p>〔内 容〕 (はじめての布絵本シリーズ)</p> <p>いぬ、ねこ、うし、ひつじなどのどうぶつがのっています。すきなどうぶつはいるかな？</p> <p>パーツのとりはずしはありません。お子さんをひざの上に乗せていっしょに楽しめる小さいサイズです。</p>	



どうぶつパズル2	絵あわせ・どうぶつ
	ぐるーぶ・もこもこ 2013年
4p 17×31cm, 17×77cm *テープ	
<p>〔内 容〕</p> <p>どうぶつたちの絵あわせです。上半身と下半身の2つに分かれたパーツを組み合わせて、マジックテープで貼り付けて遊びます。</p>	



とけい	生活
	のぐちみつよ 2011年
1枚 62×61cm *テープ・ホック・ボタン・ひも	
<p>〔内 容〕</p> <p>おんなのこの人形に、ごはんを食べさせたり、ようちえんに行くしたくをしてあげましょう。とけいのはりを動かして、時間をかえて遊びます。</p>	



とり	どうぶつ・ちいさい本
	ふきのとう文庫 2010年
8p 15×16cm	
<p>〔内 容〕 (はじめての布絵本シリーズ)</p> <p>くじゃく、ペリカン、ワシ、タカなどのとりがのっています。パーツの取り外しはありません。お子さんをひざの上にのせていっしょに楽しめる小さいサイズです。</p>	



とりのなかま	どうぶつ・ちいさい本
	ふきのとう文庫 2010年
8p 15×16cm	
<p>〔内 容〕 (はじめての布絵本シリーズ)</p> <p>にわとりやカラス、すずめなどのとりがのっています。パーツの取り外しはありません。お子さんをひざの上にのせていっしょに楽しめる小さいサイズです。</p>	



ドレミのうた	歌（歌詞あり）
	ふきのとう文庫 1991年
8p 30×43cm	*テープ
<p>〔内 容〕</p> <p>ドレミの歌を絵本にしたものです。ドーナツがとれるようになっているなど細工がしてあります。別に、五線譜を描いた板もあります。</p>	



ドレミのうた	歌（歌詞あり）
	ふきのとう文庫 2008年
9p 26×35cm	*テープ
<p>〔内 容〕</p> <p>1991年に出版された絵本の新バージョンです。「ドレミの歌」を絵本にしたもので、ドからシまでの音を五線譜に貼ることができます。台布がピンク色です。</p>	

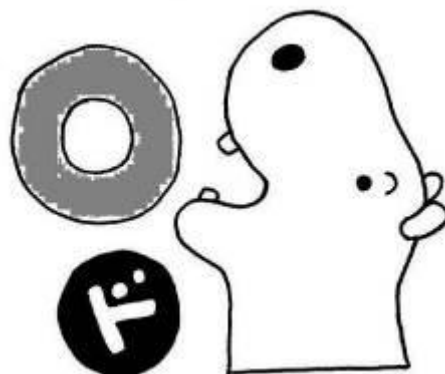

どんぐりころころ	歌
	ふきのとう文庫 1991年
5p 30×43cm	*テープ
<p>〔内 容〕</p> <p>「どんぐりころころ どんぶりこ」で始まる歌の内容を絵本にしたものです。かわいいどんぐりの冒険が描かれています。</p>	



なかよし キューちゃん	遊具（人形）
	ぐるーぶ・もこもこ 2000年
6匹 25cm（高さ）	♪
<p>〔内 容〕</p> <p>くま・ぶた・うさぎ・パンダ・犬・かっぱ。6匹の仲間たちは、手で握って遊ぶと、キューキューと楽しそうにおしゃべりします。</p>	

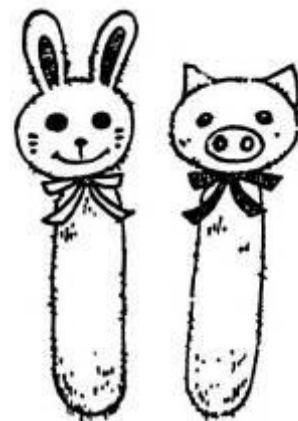

なかよしボール	遊具
	ぐるーぶ・もこもこ 1994年
8個 直径7cm	
<p>〔内 容〕</p> <p>スポンジをタオル地でくるんだ、かわいいボールです。くま、ぶた、ねこ、おにの4種類があります。</p>	

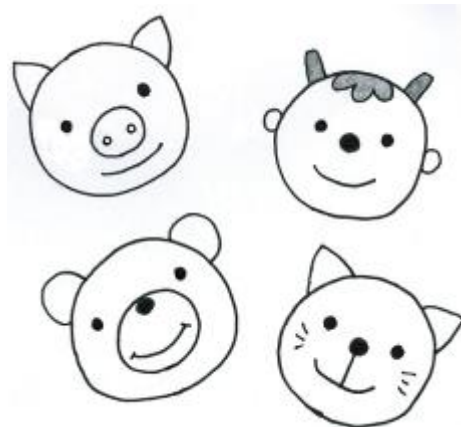

ななつのこ	歌
	ふきのとう文庫 1991年
5p 30×43cm	
<p>〔内 容〕</p> <p>「からす なぜなくの」で始まる歌を絵本にしたもので、親がからすが子どもたちにえさを運んでやる姿が描かれます。子がからすは手にとって遊べます。</p>	

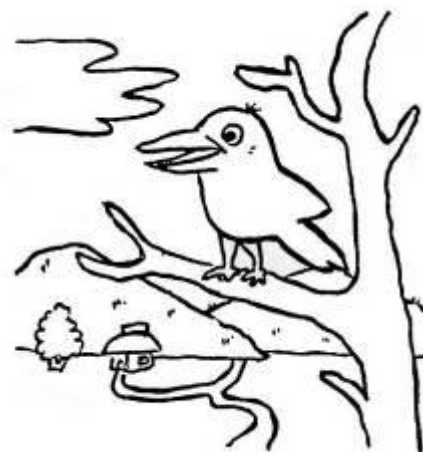

なにをして いるの？	生活
	ぐるーぶ・もこもこ 1996年
6p 29×24cm	*ホック
〔内 容〕 サッカーをしたり，ご飯を食べたり，お風呂に入ったり・・・。色々な場面で構成されています。手や足を自由に動かすことができます。	



なんじかな？	生活
	ぐるーぶ・もこもこ 2001年
5p 25×36cm	*テープ・ひも
〔内 容〕 朝起きてから寝るまでの一日の生活が描かれています。歯みがき，おべんとう，おやつ，ブランコ遊びなど，色々な場面に男の子と女の子を動かして遊べます。	



なんだろう？	たべもの・認識
	ふきのとう文庫 1991年
7p 30×43cm	*テープ・ホック・ファスナー
〔内 容〕 子どもの大好きな食べ物を題材にした遊べる絵本です。赤いりんごのホックをはずすと，りんごの中身が現れます。	

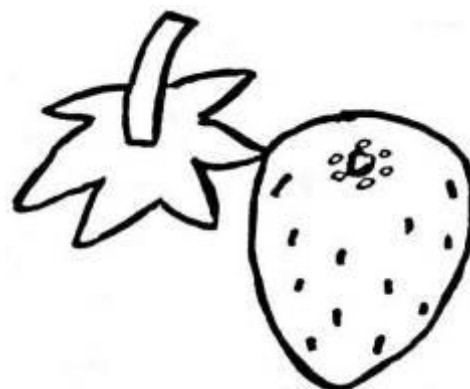

なんだろう？	認識
	ぐるーぷ・もこもこ 2013年
2p 30×33cm	
〔内 容〕 表紙をめくると、格子の中に赤い帽子の絵。紙芝居のように、ひもを引っ張ってゆっくりずらすと、あれ、かたつむり？ 目の錯覚を利用した「だまし絵」の布絵本です。	



なんのかけ？	遊び
	ぐるーぷ・もこもこ 2002年
12p 20×20cm *テープ	
〔内 容〕 黒い影が何かをあてっこします。マジックテープでくっついている黒い布の部分を取り外すと、正解があらわれます。	



なんのかけ？	遊び
	ぐるーぷ・もこもこ 2013年
12p 16×16cm *テープ	
〔内 容〕 黒い影が何かをあてっこします。マジックテープでくっついている影の部分を取り外すと正解があらわれます。	

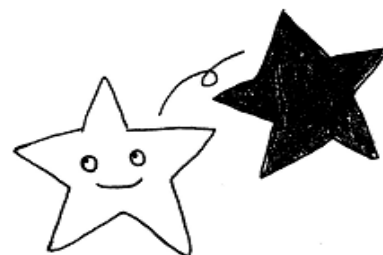

なんのたまご？	どうぶつ・認識
	ぐるーぷ・もこもこ 2003年
袋-1つ 本-6冊	
<p>〔内 容〕</p> <p>ちょうちょ、かえる、にわとり、さかな、へび、だちょう。なんのたまごかわかるかな？たまごの形をした袋に6冊はいています。</p>	

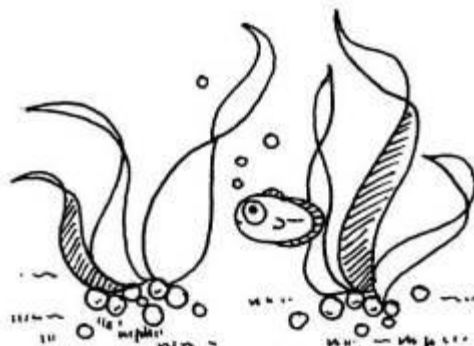

にんじん・ピーマン なんかだいきらいだ	ものがたり (文章あり)
	ふきのとう文庫 1991年
8p 30×43cm *テープ	
<p>〔内 容〕</p> <p>にんじんとピーマンの嫌いな男の子のために、猫・牛乳・にんじん・ピーマンが相談しました。場面に合わせて、お話をしてあげます。</p>	

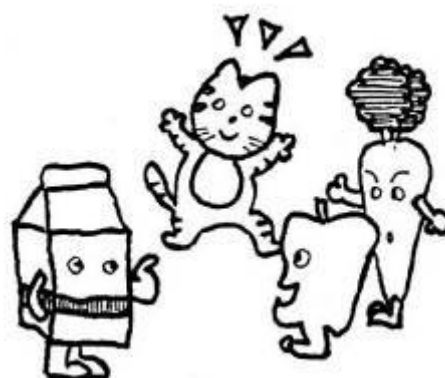

めののえほん	遊び
	グループおもちゃ箱 1996年
5枚 30×30cm *ボタン・ホック・ひも	
<p>〔内 容〕</p> <p>窓を開けるとにっこりとお日さまが顔を出します。その他にも、フライパンやお皿の中から何が出てくるかな？ホックで開けるようになっています。</p>	

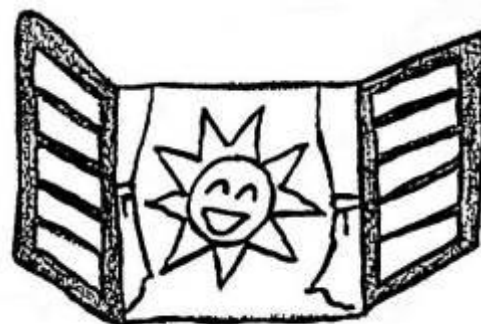

ねずみのよめいり	昔話（文章あり）
	ぐるーぷ・もこもこ 2003年
じゃばら折1枚	24×290cm *テープ
<p>〔内 容〕</p> <p>ねずみのおとうさんとおかあさんは、かわいいむすめに、世界一つよいおむこさんをむかえたいと、おひさまのところへやってきましたが……。</p>	



のはら	遊具
	ぐるーぷ・もこもこ 2010年
1枚	88×100cm *テープ・ホタン・ホック
<p>〔内 容〕</p> <p>あおそらが広がるみどりののはらを、木やお花でいっぱいにしましょう。どうぶつたちをきしゃにのせて、さあ、しゅっぱつ！</p>	

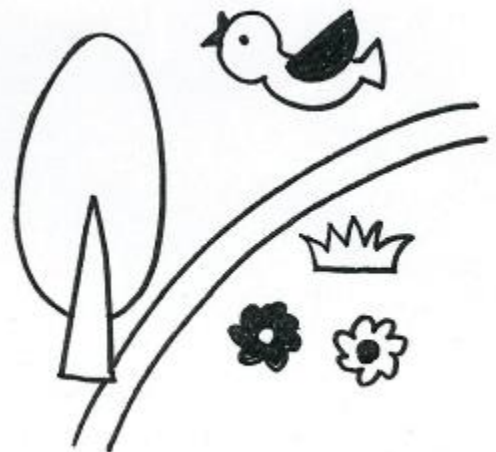

のりたいな	のりもの・ちいさい本
	ふきのとう文庫 2010年
8p	15×16cm
<p>〔内 容〕 （はじめての布絵本シリーズ）</p> <p>バス、ひこうき、でんしゃなどののりものがのっています。どののりものがすきかな？</p> <p>パーツの取り外しはありません。お子さんをひざの上に乗せて一緒に楽しむ小さいサイズです。</p>	



のりもの	のりもの
	ふきのとう文庫 2005年
8p 円形 直径17cm	
〔内 容〕 ふね、トラック、きゅうきゅうしゃ、バス、ひこうき、パトカーなど、子どもたちの大好きなのりものが次々と出てきます。	



ハイキング	生活
	ふきのとう文庫 1991年
9p 30×43cm *テープ・ホック・ファスナー・ひも	
〔内 容〕 男の子が、リュックを背負い、水筒を下げ、帽子をかぶり、靴をはいて、ハイキングに出かけます。お弁当を食べたり、テントに泊まったり・・・。	



ハッピーバード	遊具・どうぶつ
	ぐるーぶ・もこもこ 2007年
1羽 全長19cm	
〔内 容〕 かわいいちっちゃな子どもたちを連れて、おかあさん鳥が空をお散歩。上下のひもをひっぱるとぴよぴよとかわいらしく鳴きます。	

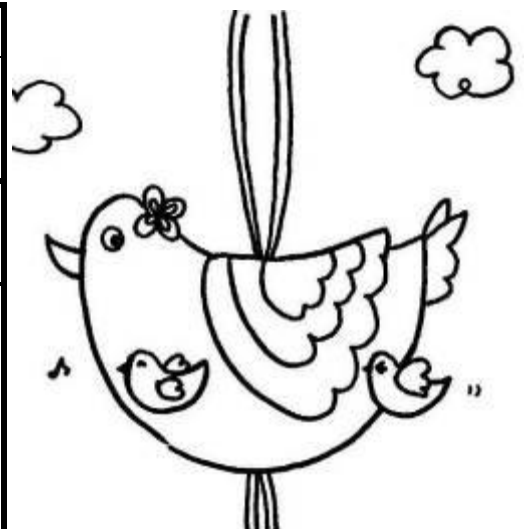

はなさかじいさん	昔話
	ふきのとう文庫 1991年
8p 30×43cm	*テープ
〔内 容〕 良いおじいさんが犬に言われたとおり穴を掘ってみると、宝物がどっさり出てきます。これを聞いた隣の悪いおじいさんがまねをして掘ってみると・・・。	



バナナ	遊具・たべもの
	ぐるーぶ・もこもこ 2010年
5個1組 20cm (長さ)	*テープ
〔内 容〕 おいしそうな黄色いバナナ。皮をむいて、いただきます！	



はらぺこあおむし	ものがたり (文章あり)
	1997年
11p 30×44cm	*テープ・ホック
〔内 容〕 エリック・カール作の「はらぺこあおむし」を布の絵本にしました。あおむしを動かしながらお話を進めます。絵本同様とても美しい色彩です。	

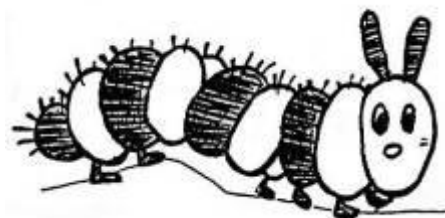

ビーだまいくつ？	遊び・生活
	ふきのとう文庫 1996年
7p 30×43cm	*ボタン・ホック・ファスナー・ひも
<p>〔内 容〕</p> <p>いろいろな色のビーだまをとったりはずしたり，帽子のひもを結んだり，靴のひもをほどいたり，コートのボタンをかけたりして遊びます。</p>	



ひよこひよこ	ものがたり（文章あり）
	ふきのとう文庫 1991年
9p 30×43cm	*ホック
<p>〔内 容〕</p> <p>にわとりのおかあさんが子どもたちを探しに出かけます。犬，猫，金魚，たんぼぼ・・・をたずねあるいて，やっと見つけて胸に抱いて帰ります。</p>	

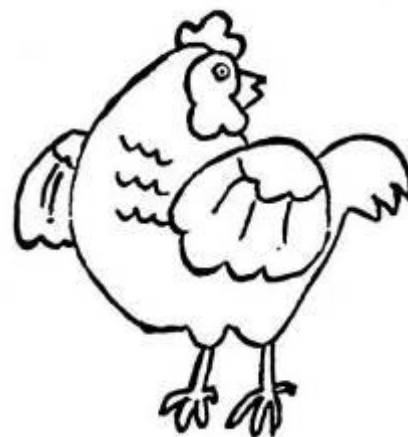

ズー！	のりもの（文章あり）
	ぐるーぶ・もこもこ 1998年
8p 18×18cm	*ホック 
<p>〔内 容〕</p> <p>黄・赤・青・白・黒・緑と，6色の自動車には，取り外しできるタイヤがついています。プタのおなかを押すと，ブーッと音がします。</p>	

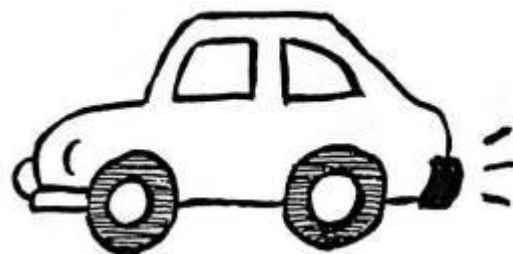

フーフー!	のりもの (文章あり)
	ぐるーぶ・もこもこ 2007年
8p 20×20cm	*テープ・ホック 
<p>〔内 容〕</p> <p>いろいろな色の自動車, 「ぜんぶほしいな」と子ブタくん。4つのタイヤの自動車も取り外しができて遊べます。</p>	



フーフー!	のりもの (文章あり)
	ぐるーぶ・もこもこ 2013年
8枚 12×12cm	
<p>〔内 容〕</p> <p>あか, きいろ, しろ, くろ, あお, みどり…いろいろな色の自動車を「ぜんぶほしいな」と子ブタくん。小さな絵本です。取り外しはできません。</p>	



ふうせん	遊具・歌
	2008年
3p 30×25cm	
<p>〔内 容〕</p> <p>あか・きいろ・くろのふうせんがパッと変身! 何に変わるかな? 「ふうせん」のうたにあわせてつかえます。</p>	

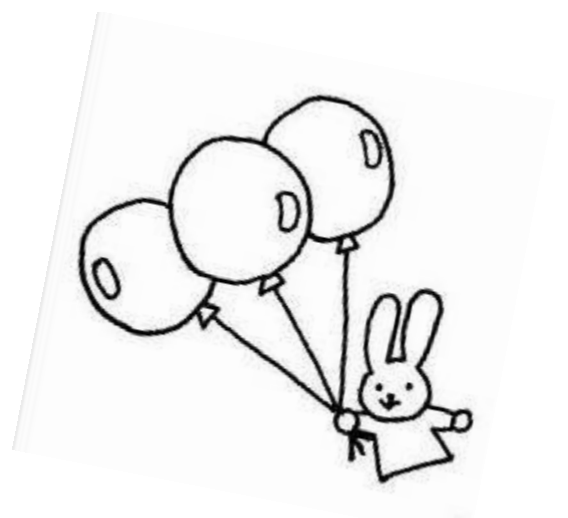

ふくわらい	遊具・遊び	
	ぐるーぷ・もこもこ 2004年	
1枚	85×74cm	*テープ
〔内 容〕 大きなかおのふくわらい。おこったかお，わらったかお，なきだしそうなかお。いろんなかおができそうです。		



太まき・細まきずし	遊具・たべもの	
	ぐるーぷ・もこもこ 2000年	
23cm (長さ)	*テープ・ひも	
〔内 容〕 おいしそうなのり巻のおすしです。いくつに切り分けられるかな？ハイキングに持って行って，みんなで仲よくいただきますよう。		

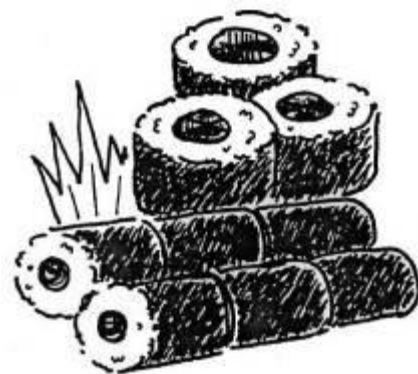

フリースの パペット	遊具 (人形)	
	ぐるーぷ・もこもこ 2000年	
6匹	22cm (高さ)	
〔内 容〕 くま・ぶた・うさぎ・かえる・いぬ・ねずみ。6匹のかわいい動物たち。やわらかい布で作られた手遊びのための人形です。		



ぶんぶんぶん	歌
	ふきのとう文庫 1991年
5p 30×43cm	*テープ
<p>〔内 容〕</p> <p>「ぶんぶんぶん はちがとぶ」で始まる歌の内容を絵本にしたものです。歌にあわせてページをめくります。</p>	



ほくわたしのふく	生活・認識
	ふきのとう文庫 1991年
6p 30×43cm	*ボタン・ファスナー・ひも
<p>〔内 容〕</p> <p>ジャンパーのファスナーを開けたり閉めたり，ジャケットのボタンをとめたりはずしたりします。色々な洋服を楽しみます。</p>	

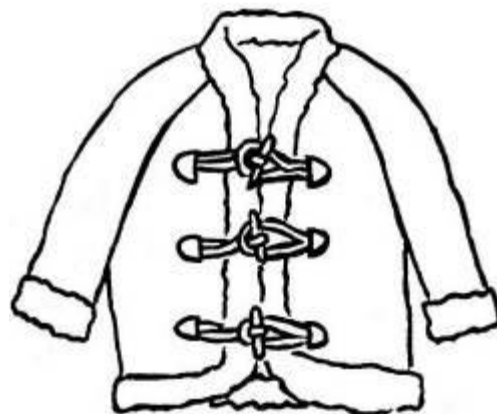

My Book	遊び
	ふきのとう文庫 2005年
10p 23×22cm	*テープ・ボタン・ファスナー・ひも・ホック
<p>〔内 容〕</p> <p>りぼん，サッカーボール，三角テントの中の小さなうさぎ，バッグの中のキャンディー，海でおよぐさかなたちなど，かわいくて楽しいものがいっぱいです。</p>	



まる	認識	
	ふきのとう文庫 1991年	
9p	30×43cm	*テープ・ボタン・ファスナー
〔内 容〕 丸い形のものを紹介しています。すいかのホックをはずすと切り口が現れます。卵を割るとひよこがいます。電話のダイヤルをまわします。		

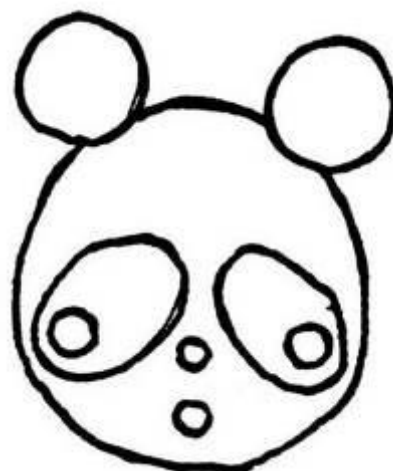

まる	認識	
	ふきのとう文庫 2005年	
8p	23×22cm	*テープ・ボタン・ホック
〔内 容〕 すいかのホックをはずすと赤い中身が見えたり、まるい時計の針を動かしてみたり。まるい形のもので、楽しく遊べます。		



まるとしかくと さんかく	認識	
	ふきのとう文庫 1991年	
13p	30×43cm	*テープ
〔内 容〕 丸、三角、四角の形を使って、うさぎ・さる・ひまわりの花・びっくり箱を作ります。何が出来上がるのか最後までわからないのでわくわくします。		

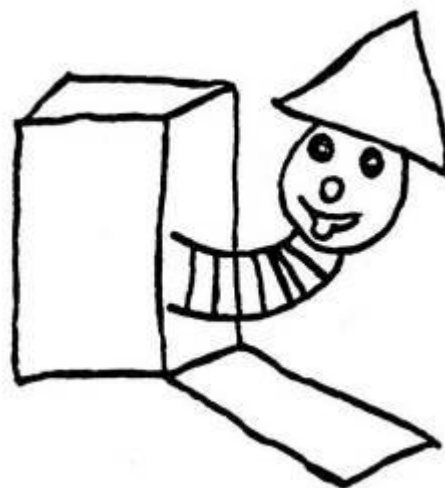

みにくいあひるのこ	ものがたり
	ふきのとう文庫 1991年
5p 30×43cm	*テープ
<p>〔内 容〕</p> <p>アンデルセンの童話「みにくいあひるの子」のお話です。仲間はずれにされたあひるの子が、美しい白鳥になるまでが描かれています。</p>	



みにくいあひるのこ	ものがたり
	ふきのとう文庫 2008年
7p 28×40cm	*テープ
<p>〔内 容〕</p> <p>1991年の布の絵本の新バージョン。アンデルセンの童話「みにくいあひるの子」のお話。仲間はずれにされたあひるの子が、美しい白鳥になるまでを描きます。</p>	

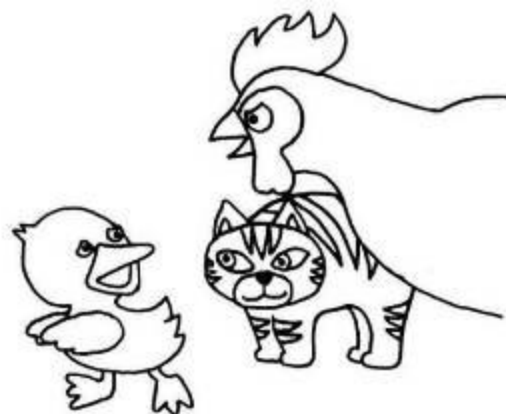

みんなでころころ	遊具・どうぶつ
	ぐるーぶ・もこもこ 2000年
6匹 47×25cm (台)	
<p>〔内 容〕</p> <p>うさぎ・かえる・きつね・さる・ねこ・ぶたの6匹が、すべり台をころころ転がっておりていきます。一番早くじょうずに転がったのはだれかな？</p>	



むかでくん	遊具・どうぶつ
	ぐるーぶ・もこもこ 1994年
67cm (長さ) ♪	
<p>〔内 容〕</p> <p>カラフルなくつをはいた、おしゃれなむかでくん。タオル地でできていて、動かすと鈴の音がします。</p>	

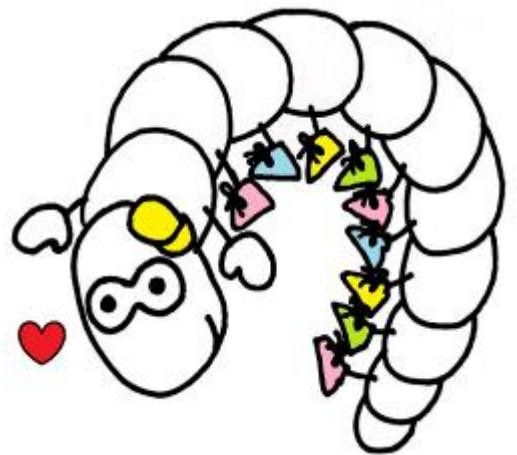

むし	認識
	ふきのとう文庫 2005年
6p 円形 直径17cm *テープ・ボタン・ファスナー・ホック	
<p>〔内 容〕</p> <p>草むらからバッタがぴょん、木の中からは、くわがたが……。ほかに、くもやはちも出てきます。子どもたちがよく知っているむしがいっぱい。</p>	

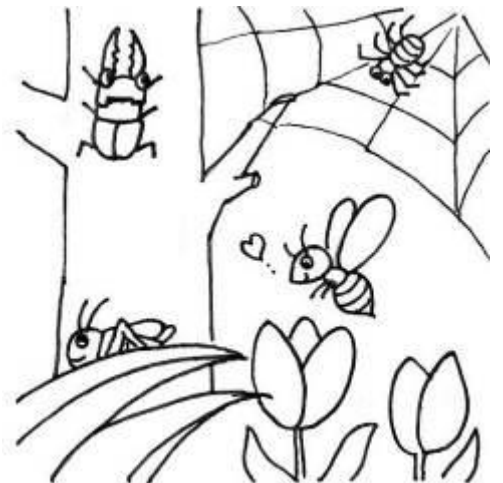

むすんでひらいて	歌
	ふきのとう文庫 1991年
5p 30×43cm *ホック	
<p>〔内 容〕</p> <p>おなじみの「むすんでひらいて」の歌を絵本にしたものです。女の子とお母さんが向き合って手遊びをする様子が描かれています。</p>	

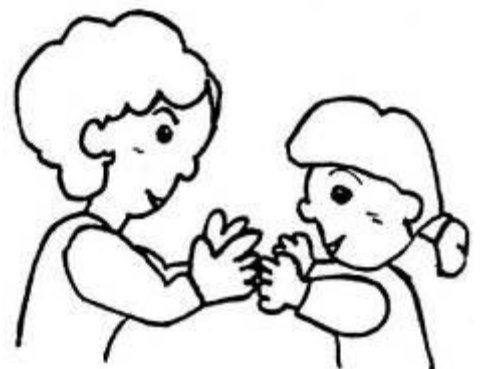

メロンパン	遊具・たべもの
	ぐるーぶ・もこもこ 2014年
5個1組 直径10cm	
<p>〔内 容〕</p> <p>本物そっくりのメロンパンが5個あります。大きくてぷっくりしていて、とってもおいしそうでしょう？</p>	



もこもこすごろく	遊具
	ぐるーぶ・もこもこ 2010年
1枚 100×98cm *テープ・ボタン・ひも・ホック ♪	
<p>〔内 容〕</p> <p>サイコロをふって、すごろく遊びをしましょう。 止まった目によって、あしをそろえてピョンととんだり、歌を歌ったりします。じょうずにできるかな？</p>	



もも	遊具・たべもの
	2004年
20個1組	
<p>〔内 容〕</p> <p>おいしそうなももが20こ。みんなでなかよく食べましょう。別の遊具の『木』と組み合わせて、貼り付けて遊ぶこともできます。</p>	



ももたろう	昔話
	ふきのとう文庫 1991年
7p 30×43cm	*テープ
<p>〔内 容〕</p> <p>桃から生まれたももたろうが大きくなって、犬・猿・雉をお供に鬼ヶ島の鬼退治に出かけるという昔話を絵本にしたものです。</p>	



森のくまさん	歌
	ぐるーぶ・もこもこ 2002年
1枚 58×106cm	
<p>〔内 容〕</p> <p>「ある日 森のなか くまさんに であった」で始まるおなじみの童謡を布絵本にしたものです。くまと女の子は棒人形になっていて、動かして遊べます。</p>	



やさい	認識
	ぐるーぶ・もこもこ 2013年
10枚 18×18cm	*テープ
<p>〔内 容〕</p> <p>1枚に広げられるじゃばら折りになった絵本の中に、キャベツ、にんじん、たまねぎ、かぼちゃなど17種類の野菜がつまっています。文字の部分も取り外せるので、野菜のなまえのあてっこもできます。</p>	

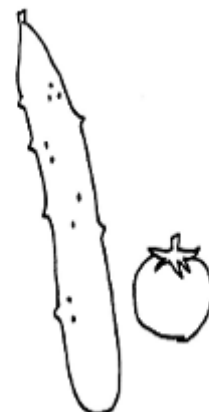

やまのおんがくか	歌
	ふきのとう文庫 1991年
4p 30×43cm	*テープ
〔内 容〕 「わたしゃ おんがくか 山のこりす」で始まる歌を絵本にしたものです。りす・鳥・狸たちのもっている楽器が本物のように作られています。	



りんご	遊具・たべもの
	2004年
20個1組	
〔内 容〕 赤くておいしそうなりんごが20こ。いっぱい食べてね。別の遊具の『木』と組み合わせて遊ぶこともできます。	

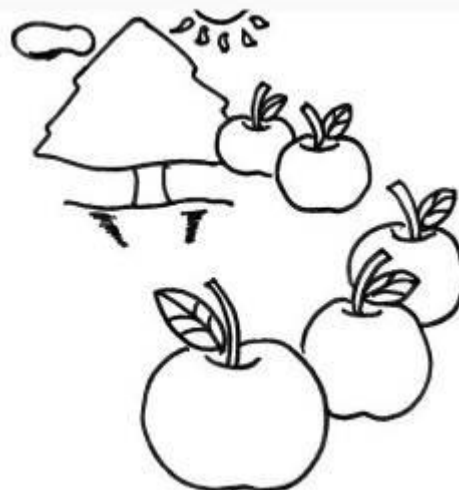

りんごがいっぱい	生活（文章あり）
	ふきのとう文庫 1991年
7p 30×43cm	*テープ・ホック・ホック
〔内 容〕 木になっているりんごを籠の中に入れてたり、犬の首輪をはめたり、エプロンのひもを結んだり、指先を使った遊びがたくさん取り入れられています。	



りんごゲーム	遊具・たべもの
	ふきのとう文庫 1999年
1枚 80×80cm	*テープ 
<p>〔内 容〕</p> <p>壁に掛けた大きなりんごの木には、赤い実がなり、小鳥たちも来ています。マジックテープのついた玉をりんごに当てて遊びます。</p>	

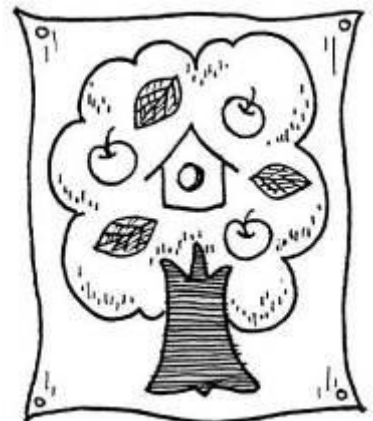

りんごのき	遊具・たべもの
	のぐちみつよ 2008年
1枚 87×80cm りんごボール5個	*テープ 
<p>〔内 容〕</p> <p>おおきなりんごのきが、いっぱいあります。みんなでみをつけてあそびましょう。りんごのきは壁に吊るすことができます。</p>	

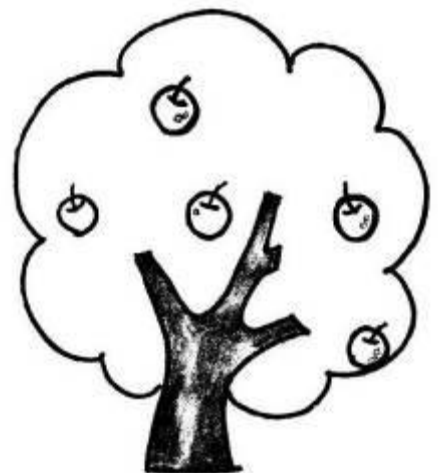

わたしのポケット	遊び（文章あり）
	ぐるーぶ・もこもこ 1998年
4p 30×24cm	
<p>〔内 容〕</p> <p>くま、うさぎ、カンガルーなどの動物を、かべかけやエプロンのポケットに入れて遊びます。ぼくもわたしも、カンガルーみたいにピョーンピョーン。</p>	

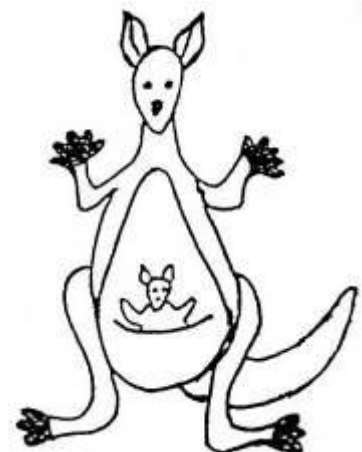

わっ！	遊び
	ふきのとう文庫 2006年
6p	円形 直径 17cm
*テープ	
〔内 容〕	
リングのついたひもを引っ張ってみましょう。バケツからねずみが、草むらからへびが、「わっ！」と飛び出します。	



テーマ別さくいん

複数のテーマに含まれるものもあります。

遊び

いないいないばあ (1991) . . .	3
いないいないばあ (2012) . . .	4
いないいないばあしましょう! (2001) . . .	4
いないいないばあしましょう! (2012) . . .	4
おばけのほん	13
かくれんぼだあれ	19
ジャンケンサイコロ	34
しりとり	35
たのしいどうぶつ	37
だれのうち?	38
ちえあそび?	39
できるかな?	41
なんのかけ? (2002)	49
なんのかけ? (2013)	49
ぬののえほん	50
ビーだまいくつ?	54
ふくわらい	56
My Book	57
わたしのポケット	64
わっ!	65

歌

あかとんぼ	2
いぬのおまわりさん	5
うたのえほん	6
うたのえほん No.1	6
うたのえほん No.2	6
うたのえほん No.3	7
えんやらりんごの木	7

おうま	8
おおきなたいこ ちいさなたいこ	11
おべんとうばこ	15
おもちゃのマーチ	17
かぞえうた	20
かわいいかくれんぼ	20
げんこつやまのたぬきさん 10×10 cm	27
げんこつやまのたぬきさん 12×12 cm	27
こぶたたぬききつねねこ 10×10 cm	29
こぶたたぬききつねねこ 12×12 cm	29
こんこんくしゃんのうた	30
すうじのうた	36
ドレミのうた (1991)	46
ドレミのうた (2008)	46
どんぐりころころ	46
ななつのこ	47
ふうせん	55
ぶんぶんぶん	57
むすんでひらいて	60
森のくまさん	62
やまのおんがくか	63

絵あわせ

おひさまえあわせ	15
クリスマスえあわせ	24
こんちゅうえあわせ	30
こんちゅうえあわせ No.2	30
さいころどうぶつ	31
どうぶつえあわせ	43
どうぶつパズル2	44

数

あかすきんかすあそび	1
1 2 3	3
1 2 3 4 5	3
かぞえうた	20
くだものいくつ	24
さいころ	31
さんすう	32
すうじのうた	36

生活

おはようえほん	14
おふろ	15
Greeting	25
ごあいさつ	27
たのしいカレンダー	37
チューリップ	40
できるかな	41
とけい	45
なにをしているの？	48
なんじかな？	48
ハイキング	52
ビーだまいくつ？	54
ぼくわたしのふく	57
りんごがいっぱい	63

たべもの

1 2 3 4 5	3
おいしいね！	8
お皿のタペストリー	12
おべんとうばこ	15
おやつ (2005)	17
おやつ (2014)	18
おやつはなあに？	18

おやつをどうぞ！	18
かき	19
カステラ	19
くだもの (1997)	23
くだもの (2014)	23
くだものいくつ	24
ショートケーキ	35
すいか	35
すいか (1/6)	36
だいこん	36
デコレーションケーキ	41
なんだろう？ (1991)	48
バナナ	53
たまき・細まきずし	56
メロンパン	61
もも	61
りんご	63
りんごゲーム	64
りんごのき	64

どうぶつ

あなたはだあれ？	2
うみのともだち	7
おかあさん (1997)	11
おかあさん (2005)	11
押し笛マッポーねこー	12
おめめをあけて (1996)	16
おめめをあけて (2013)	17
かくれんぼだあれ	19
きしゃどうぶつ号	21
ことり (2000)	28
ことり (2014)	28
さいころ	31
たのしいどうぶつ	37
たまごのあかちゃん	37
だれのうち？	38

だれのしっぽ？	38
どうぶつ (1991)	42
どうぶつ (2005)	42
どうぶつえあわせ	43
どうぶつえんzoo (2008)	43
どうぶつえんzoo (2013)	43
どうぶつだいすき	44
どうぶつとなかよし	44
どうぶつパズル2	44
とり	45
とりのなかま	45
なんのたまご？	50
ハッピーバード	52
みんなでころころ	59
むかでくん	60

認識

いろあそび	5
おおきいちいさい	9
おおきくなったらなんになりたい？ (2002)	9
おおきくなったらなんになりたい？ (2013)	10
このいろなあに	28
さかな	31
さんかく	32
しかく	33
ちいさいおおきい	39
てぶくろだれの？	42
なんだろう？ (1991)	48
なんだろう？ (2013)	49
なんのたまご？	50
ぼくわたしのふく	57
まる (1991)	58
まる (2005)	58
まるとしかくとさんかく	58

むし	60
やさい	62

のりもの

おでかけブー！	12
きかんしゃもこもこ号	21
きしゃどうぶつ号	21
じどうしゃ	34
のりたいな	51
のりもの	52
ブー！	54
ブーブー！ (2007)	55
ブーブー！ (2013)	55

昔話

おおかみと7ひきのこやぎ	8
大きなカブ (エプロンシアター)	10
おはなしのえほん	14
おむすびころりん (1991)	16
おむすびころりん (2009)	16
さるとかに	32
三びきのこぶた	33
三びきのこぶた (おはなしエプロン)	33
ねずみのよめいり	51
はなさかじいさん	53
ももたろう	62

ものがたり

ありとはと	2
うさぎとかめ	5
おおきくおおきく おおきくなあれ	9
きかんしゃもこもこ号	21
きょうはだれのたんじょうび？	22

これはわらびきやねのいえ	29
シャッポちゃんのふしぎなたび	34
たまごのあかちゃん	37
ちいさなまじょのぼうけん	39
ちょうちょう	40
にんじん・ピーマンなんか	
だいきらいだ	50
はらぺこあおむし	53
ひよこひよこ	54
みにくいあひるのこ (1991)	59
みにくいあひるのこ (2008)	59

遊具

青おに	1
赤おに	1
おおきな木	10
お皿のタペストリー	12
押し笛マッポーねこー	12
おなべブランコ	13
お花ばたけ	14
おべんとうばこ	15
かき	19
カステラ	19
カンガルーの玉入れ	20
木	21
きょうりゅうの的あて	22
くいしんぼうのわにさん	
(2000)	22
くいしんぼうのわにさん	
(2013)	23
クリスマスツリー (2000)	24
クリスマスツリー (2008)	25
クリスマスツリー (2014)	25
くるりんこ (1997)	26
くるりんこ (2013)	26
くろねこちゃん	26

ことり (2000)	28
ことり (2014)	28
さいころ	31
さいころどうぶつ	31
ジャンケンサイコロ	34
ショートケーキ	35
しりとり	35
すいか	35
すいか (1/6)	36
だいこん	36
だれのしっぽ?	38
ティーセット	40
デコレーションケーキ	41
なかよしキューちゃん	47
なかよしボール	47
のはら	51
ハッピーバード	52
バナナ	53
ふうせん	55
ふくわらい	56
たまき・細まきずし	56
フリースのパペット	56
みんなでころころ	59
むかでくん	60
メロンパン	61
もこもこすごろく	61
もも	61
りんご	63
りんごゲーム	64
りんごのき	64

ちいさい本

うみのともだち	7
おいしいね!	8
おはな	13
おやつ	18

おやつはなあに？	18
くだもの (2014)	23
げんこつやまのたぬきさん	
10×10 cm	27
げんこつやまのたぬきさん	
12×12 cm	27
こぶたたぬききつねねこ	
10×10 cm	29
こぶたたぬききつねねこ	
12×12 cm	29
どうぶつえんzoo (2013)	43
どうぶつだいすき	44
どうぶつとなかよし	44
とり	45
とりのなかま	45
のりたいな	51
プープー！ (2013)	55

〈文章あり〉・〈歌詞あり〉

あなたはだあれ？	2
ありとはと	2
いないいないばあ (1991)	3
いないいないばあ (2012)	4
えんやらりんごの木	7
おおきくおおきく	
おおきくなあれ	9
おでかけプー！	12
きょうはだれのたんじょうび？	22
げんこつやまのたぬきさん	
10×10 cm	27
げんこつやまのたぬきさん	
12×12 cm	27
ごあいさつ	27
これはわらびきやねのいえ	29
こんこんくしゃんのうた	30
シャッポちゃんのふしぎなたび	34

すうじのうた	36
たのしいどうぶつ	37
たまごのあかちゃん	37
ちいさなまじよのぼうけん	39
ちょうちょう	40
てぶくろだれの？	42
どうぶつ (1991)	42
ドレミのうた (1991)	46
ドレミのうた (2008)	46
にんじん・ピーマンなんか	
だいきらいだ	50
ねずみのよめいり	51
はらぺこあおむし	53
ひよこひよこ	54
プー！	54
プープー！ (2007)	55
プープー！ (2013)	55
りんごがいっぱい	63
わたしのポケット	64

♪ (音がでるしかけのある作品)

おおきくおおきく	
おおきくなあれ	9
おおきなたいこ	
ちいさなたいこ	11
押し笛マッソーねこー	12
おでかけプー！	12
きょうりゅうの的あて	22
くろねこちゃん	26
ことり (2000)	28
ことり (2014)	28
さいころ	31
たまごのあかちゃん	37
なかよしキューちゃん	47
ハッピーバード	52

ブー！	・・・	54
ブーブー！(2007)	・・・	55
むかでくん	・・・	60
もこもこすごろく	・・・	61
りんごゲーム	・・・	64
りんごのき	・・・	64

エプロンシアター

大きなカブ(エプロンシアター)	・・・	10
これはわらびきやねのいえ	・・・	29
三びきのこぶた(おはなしエプロン)		33

布の絵本・遊具 関連図書紹介

○作り方の本

●ふきのとう文庫編著

- ・『手づくり布の絵本』No.1～18 ふきのとう文庫
- ・『手作り布の絵本—子どもの世界をひろげる布の絵本の作り方—』 偕成社

●野口光世著

- ・『ままのちくちく—布でつくる絵本とおもちゃ—』 (2もあります。) グランまま社
- ・『くだもの—手作り布の絵本と遊具—』 偕成社
- ・『こんちゅうえあわせ—手作り布の絵本と遊具—』 偕成社
- ・『ニコニコ布の絵本とおもちゃ』1～3

●よこはま布えほんぐる—び編著

- ・『かくれんぼ—あかすきん・どうぶつのおやこ 手作り布の絵本—』 偕成社
- ・『ちいさなまじよのぼうけん—いくつ?・どうようえほん 手作り布の絵本—』 偕成社
- ・『ボタンがふたつ—手作り布の絵本—』 偕成社

○布の絵本についてもっと知りたい方へ

- ・『布の絵本からのメッセージ』東京布の絵本連絡会
- ・『ひろがれ!ふきのとう—(財)ふきのとう文庫三十周年記念誌—』
ふきのとう文庫編 ふきのとう文庫
- ・『ぐる—び・もこもこ 30年のあゆみ—布の絵本・布のおもちゃ—』
ぐる—び・もこもこ

作り方の本は、布の絵本・遊具を利用するときの参考にもなります。

これらの図書は、どなたでも借りることができます。

図書館ホームページの蔵書検索から予約もできます。どうぞご利用ください。

刊行物番号

2016-163

布の絵本目録（2016年10月現在）

平成29年1月発行



●●●●●●●●発行●●●●●●●●

調布市立図書館

〒182-0026 調布市小島町2-33-1

電話：042-441-6181（代表）

042-441-6191（ハンディキャップサービス係 直通）



調布市立図書館 50周年